



# Dell Venue 11 Pro-7140

## Guide d'utilisation

Modèle réglementaire: T07G  
Type réglementaire: T07G002



# Remarques, précautions et avertissements

-  **REMARQUE** : Une REMARQUE indique des informations importantes qui peuvent vous aider à mieux utiliser votre ordinateur.
-  **PRÉCAUTION** : Une PRÉCAUTION indique un risque d'endommagement du matériel ou de perte de données et vous indique comment éviter le problème.
-  **AVERTISSEMENT** : Un AVERTISSEMENT indique un risque d'endommagement du matériel, de blessures corporelles ou même de mort.

© 2014 Dell Inc. Tous droits réservés.

Marques utilisées dans ce document : Dell™, le logo DELL, Venue™ et Wi-Fi Catcher™ sont des marques commerciales de Dell Inc. Intel®, Xeon®, Core™ et Atom™ sont des marques déposées ou des marques commerciales d'Intel Corporation aux États-Unis et dans d'autres pays. Microsoft®, Windows®, MS-DOS®, Windows Vista®, le bouton Démarrer de Windows Vista et Office Outlook® sont des marques commerciales ou des marques déposées de Microsoft Corporation aux États-Unis et/ou dans d'autres pays. Wi-Fi® est une marque déposée de Wireless Ethernet Compatibility Alliance, Inc.

2014 -12

Rév. A02

# Table des matières

<b>1 Intervention à l'intérieur de la tablette.....</b>	<b>5</b>
Avant d'intervenir dans la tablette.....	5
Mettre la tablette hors tension.....	6
<b>2 Configurer la tablette.....</b>	<b>8</b>
Charger la tablette.....	8
Mettre la tablette sous tension.....	9
Éteindre l'écran.....	10
À l'aide du bouton d'alimentation	
À l'aide de la barre des icônes.....	10
<b>3 Utiliser la tablette.....</b>	<b>11</b>
Orientation de l'écran.....	11
Comment verrouiller ou déverrouiller l'orientation de l'écran.....	11
Régler la luminosité de l'écran.....	11
Mouvements.....	12
Clic droit.....	14
L'écran d'accueil Windows.....	14
Personnalisation des applications.....	15
Comment accéder à l'écran d'accueil.....	15
Découvrez Windows 8.1.....	16
Balayer vers la droite.....	16
Balayer vers la gauche.....	16
Balayer vers le haut/bas.....	16
Fractionner l'écran.....	17
Utiliser un casque.....	17
Installation de la carte microSD.....	18
Installation de la carte micro-SIM.....	19
<b>4 Gérer les paramètres de la tablette.....</b>	<b>20</b>
Paramètre Wi-Fi.....	20
Activer/désactiver le Wi-Fi	
Se connecter à un réseau.....	20
Paramètre haut débit mobile.....	21
Activer/désactiver le haut débit mobile	
Connexion à un réseau haut débit	
mobile	
Déconnexion du réseau haut débit mobile	
Options de haut débit	
mobile	
Informations sur le matériel du fournisseur de services	
Activer le verrouillage par	
code.....	21
Actualiser/Récupérer/Réinitialiser votre tablette.....	24







Actualiser votre PC sans affecter vos fichiers	Tout supprimer et réinstaller	
Windows	Démarrage avancé	24
<b>5</b>	<b>Synchroniser la tablette</b>	<b>26</b>
	Utiliser un compte Microsoft	26
	Copier de la musique, des photos et des vidéos	26
<b>6</b>	<b>Caractéristiques du stylet (en option)</b>	<b>27</b>
	Préparer votre stylet pour l'utiliser	27
	Utiliser le stylet en option avec la tablette	28
<b>7</b>	<b>Fonctionnalités de la station d'accueil de bureau</b>	<b>29</b>
	Amarrer votre tablette	30
	Connecter l'adaptateur d'alimentation	31
<b>8</b>	<b>Fonctionnalités de la station d'accueil pour clavier fin de voyage</b>	<b>32</b>
	Connexion de la tablette à la station d'accueil pour clavier fin de voyage	33
<b>9</b>	<b>Caractéristiques de la station d'accueil pour clavier mobile</b>	<b>34</b>
	Connecter la tablette à la station d'accueil pour clavier	35
	Déconnecter la tablette de la station d'accueil pour clavier	35
	Charger la station d'accueil	35
	Comportement de la batterie	36
<b>10</b>	<b>Nettoyer la tablette</b>	<b>37</b>
<b>11</b>	<b>Dépannage</b>	<b>38</b>
	Problème de batterie	38
	Problème du système	39
	Problème de l'écran tactile	40
	Vérification de votre carte réseau sans fil	40
	Problème de réseau	40
<b>12</b>	<b>System Setup (Configuration du système)</b>	<b>42</b>
	Options de configuration du système (BIOS)	42
	Mise à jour du BIOS	52
<b>13</b>	<b>Spécifications</b>	<b>54</b>
<b>14</b>	<b>Contacteur Dell</b>	<b>58</b>

# Intervention à l'intérieur de la tablette

## Avant d'intervenir dans la tablette

Suivez les recommandations de sécurité ci-dessous pour protéger votre tablette et vos données personnelles de toute détérioration. Sauf indication contraire, chaque procédure mentionnée dans ce document suppose que les conditions suivantes sont réunies :

- Vous avez pris connaissance des consignes de sécurité fournies avec la tablette.

-  **AVERTISSEMENT** : Avant d'intervenir dans la tablette, lisez les informations de sécurité fournies avec la tablette. D'autres informations sur les meilleures pratiques de sécurité sont disponibles sur la page d'accueil Regulatory Compliance (Conformité réglementaire) accessible à l'adresse [www.dell.com/regulatory\\_compliance](http://www.dell.com/regulatory_compliance).
-  **PRÉCAUTION** : La plupart des réparations ne peuvent être effectuées que par un technicien de maintenance agréé. N'effectuez que les opérations de dépannage et les petites réparations autorisées par la documentation de votre produit et suivez les instructions fournies en ligne ou par téléphone par l'équipe de maintenance et d'assistance technique. Tout dommage causé par une réparation non autorisée par Dell est exclu de votre garantie. Consultez et respectez les consignes de sécurité fournies avec votre produit.
-  **PRÉCAUTION** : Pour éviter une décharge électrostatique, mettez-vous à la terre à l'aide d'un bracelet antistatique ou en touchant une surface métallique non peinte, par exemple un connecteur à l'arrière de la tablette.
-  **PRÉCAUTION** : Manipulez les composants et les cartes avec soin. Ne touchez pas les composants ou les contacts d'une carte. Tenez une carte par les bords ou par sa patte de montage métallique.
-  **PRÉCAUTION** : Lorsque vous déconnectez un câble, tirez sur le connecteur ou sa languette, mais pas sur le câble lui-même. Certains câbles sont dotés de connecteurs avec dispositif de verrouillage. Si vous déconnectez un câble de ce type, appuyez d'abord sur le verrou. Lorsque vous démontez les connecteurs, maintenez-les alignés uniformément pour éviter de tordre les broches. Enfin, avant de connecter un câble, vérifiez que les deux connecteurs sont correctement orientés et alignés.
-  **REMARQUE** : L'apparence et la couleur de la tablette et de certains composants peuvent différer de celles présentées dans ce document.

Pour ne pas endommager la tablette, procédez comme suit avant d'intervenir dans la tablette.

1. Assurez-vous que la surface de travail est plane et propre afin d'éviter de rayer le capot de la tablette.
2. Mettez la tablette hors tension.
3. Si la tablette est connectée à une station d'accueil (amarrée) telle qu'une station d'accueil en option ou une station d'accueil pour clavier, déconnectez-la.
4. Débranchez l'adaptateur d'alimentation de la tablette.
5. Appuyez sur le bouton d'alimentation et maintenez-le enfoncé quelques secondes pour retirer l'électricité résiduelle de la carte système.

⚠ **PRÉCAUTION** : Pour prévenir tout risque de choc électrique, débranchez toujours votre tablette de la prise secteur.

⚠ **PRÉCAUTION** : Avant de toucher un élément dans la tablette, mettez-vous à la terre en touchant une surface métallique non peinte, telle que le métal à l'arrière de la tablette. Pendant l'intervention, touchez régulièrement une surface métallique non peinte pour éliminer l'électricité statique qui pourrait endommager les composants.

6. Retirez la carte microSD de la tablette.

## Mettre la tablette hors tension

La mise hors tension de la tablette éteint complètement la tablette. Vous pouvez mettre la tablette hors tension de deux façons :



- À l'aide du bouton d'alimentation
- À l'aide du menu des icônes

1. Pour mettre la tablette hors tension à l'aide du bouton d'alimentation :

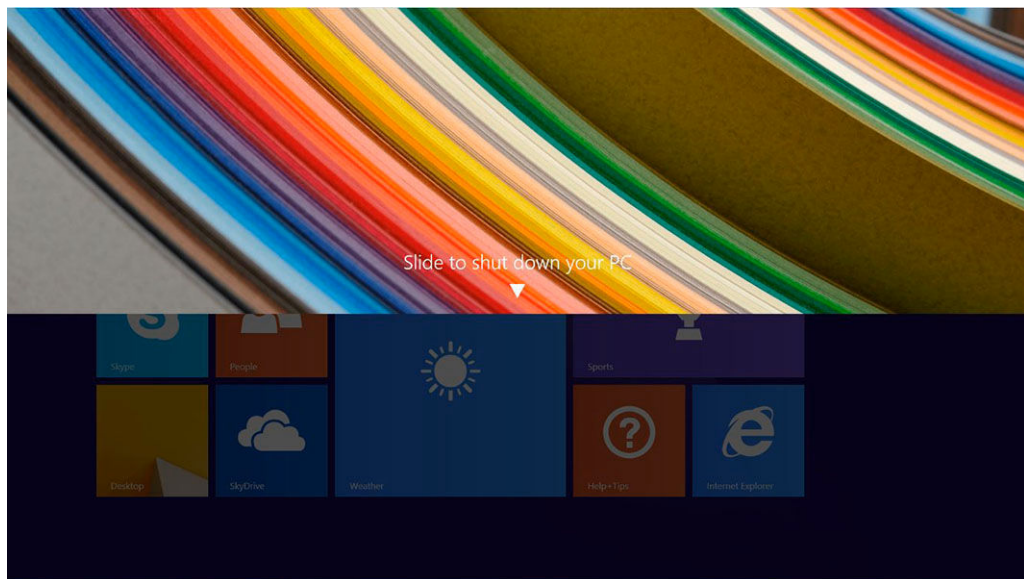
- a. Appuyez de manière prolongée sur le bouton d'**alimentation**  jusqu'à ce que vous voyez le message « Faire glisser pour arrêter votre PC » à l'écran.



b. Faites glisser pour mettre la tablette hors tension.

 **REMARQUE** : Vous pouvez également mettre la tablette hors tension sans avoir à faire glisser l'écran. Appuyez et maintenez le bouton d'**alimentation**  pendant plus de 10 secondes pour mettre la tablette hors tension. Vous pouvez forcer l'arrêt, si la tablette ne répond pas ou se comporte de manière imprévue ou si la fonction tactile ne fonctionne pas.



2. Pour mettre la tablette hors tension à l'aide du menu des icônes :

- a. Balayez votre écran en partant de son bord droit pour accéder au menu des **icônes**.
- b. Touchez **Paramètres**  → **Alimentation**  → **Arrêter** pour mettre la tablette hors tension.



# Configurer la tablette

## Charger la tablette

-  **PRÉCAUTION** : Chargez la batterie à une température ambiante comprise entre 0 °C à 40 °C.
-  **PRÉCAUTION** : Utilisez uniquement l'adaptateur d'alimentation et le câble d'alimentation fournis avec votre tablette. L'utilisation d'adaptateurs d'alimentation ou de câbles d'alimentation non autorisés risque d'endommager sérieusement la tablette.
-  **REMARQUE** : La batterie n'est pas complètement chargée lorsque vous déballez la tablette.

1. Connectez le câble d'alimentation dans l'adaptateur d'alimentation.

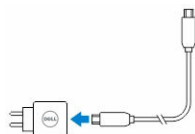

2. Connectez l'adaptateur d'alimentation à une prise secteur et chargez la tablette jusqu'à ce que la batterie soit complètement chargée.

 **REMARQUE** : La charge complète de la batterie de la tablette nécessite 4 heures.







Vous pouvez vérifier le niveau de charge de la batterie de la tablette à l'aide du :

- Voyant de charge de la batterie, situé à l'avant de la tablette :

Comportement du voyant	Description
Blanc fixe	La batterie est en cours de chargement.
Désactivé	La batterie ne se recharge pas. Soit aucun adaptateur de CA n'est connecté soit la batterie est complètement chargée.
Orange fixe momentanément	<ul style="list-style-type: none"> <li>– Le voyant est orange fixe pendant 2 secondes, puis devient blanc fixe. Il s'agit d'une indication que le système ne peut pas se mettre sous tension avec l'état de charge en cours, mais que la batterie est en cours de chargement.</li> <li>– La batterie est en cours de chargement.</li> <li>– La tablette ne se met pas sous tension.</li> </ul>

 **REMARQUE** : Vous pouvez vérifier le niveau exact de charge de la batterie en démarrant le système d'exploitation.

- Icônes de la batterie affichées à l'écran :

Icône de la batterie	Description
	La batterie est complètement chargée et l'adaptateur de CA est connecté.
	La batterie est en charge avec adaptateur de CA.
	La tablette fonctionne sur batterie et la batterie est en train de se décharger.
	La tablette est branchée, et soit la batterie n'est pas détectée soit la batterie ne fonctionne pas correctement.
	La batterie est à un niveau faible.
	La batterie est à un niveau critique.

## Mettre la tablette sous tension

 **REMARQUE** : Utilisez la tablette dans une température ambiante comprise entre 0 °C et 40 °C.

1. Appuyez de manière prolongée sur le bouton d'alimentation  pendant 2 secondes pour mettre la tablette sous tension.
2. Si l'écran de verrouillage s'affiche, balayez du doigt la partie inférieure de l'écran pour passer à l'écran d'ouverture de session, puis saisissez le mot de passe pour vous connecter à Windows.

La tablette est prête à être utilisée une fois que l'écran Démarrer de Windows s'affiche.

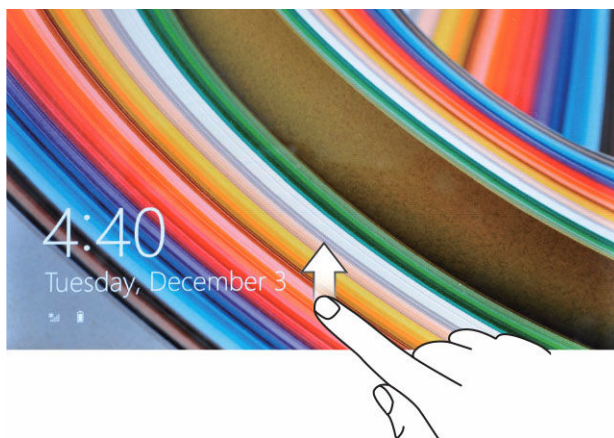

 **REMARQUE** : Si l'écran d'ouverture de session n'est pas activé dans Windows 8.1, vous serez redirigé directement à partir de l'écran de verrouillage vers l'écran de démarrage.

 **REMARQUE** : l'écran de verrouillage n'est affiché que lors de la reprise à partir d'un état de veille.



# Éteindre l'écran

## À l'aide du bouton d'alimentation

Appuyez sur le bouton d'alimentation  pour éteindre l'écran.

## À l'aide de la barre des icônes

1. Balayez l'écran à partir du bord droit pour accéder à la barre des icônes.
2. Touchez **Paramètres**  → **Alimentation**  → **Mettre en veille** pour éteindre l'écran.

 **REMARQUE** : Si la tablette est en état de veille, appuyez une fois sur le bouton d'alimentation  ou sur le bouton **Windows**  pour allumer l'écran.





# Utiliser la tablette

## Orientation de l'écran

Pour permettre des conditions optimales de visualisation, l'orientation de l'écran passe automatiquement en mode portrait ou paysage selon la façon dont vous tenez l'appareil.

 **REMARQUE** : Certaines applications ne prennent pas forcément en charge la rotation automatique pour passer en mode portrait ou en paysage.

## Comment verrouiller ou déverrouiller l'orientation de l'écran

1. Balayez l'écran à partir du bord droit pour accéder à la barre des icônes.
2. Touchez **Paramètres**  → **Écran** .
3. Tactile  pour verrouiller l'orientation de l'écran, ou touchez le bouton bascule  pour déverrouiller l'orientation de l'écran.

## Régler la luminosité de l'écran

Vous pouvez également régler la luminosité de l'écran ici en utilisant la barre du curseur située sous le bouton bascule .



Vous pouvez également ajuster votre écran automatiquement. Pour régler la luminosité de l'écran automatiquement :

1. Balayez l'écran à partir du bord droit pour accéder à la barre des icônes.
2. Touchez **Paramètres**  → **Modifier les paramètres du PC** → **PC et périphériques** → **Alimentation et mise en veille**.
3. Sous Luminosité, faites glisser vers la gauche ou la droite pour activer ou désactiver l'option d'ajustement automatique de la luminosité.

 **REMARQUE** : Vous pouvez activer ou désactiver le curseur pour que l'écran ajuste automatiquement la luminosité en fonction de la lumière ambiante.

## Mouvements

La tablette dispose d'un écran tactile multipoint. Vous pouvez toucher l'écran pour faire fonctionner la tablette.

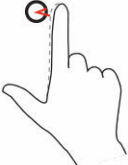
Mouvements du doigt	Fonctions
<p><b>Tactile</b> Appuyez légèrement sur l'écran du bout du doigt.</p> 	<ul style="list-style-type: none"> <li>• Sélectionner des éléments à l'écran : options, entrées, images et icônes.</li> <li>• Démarrer des applications.</li> <li>• Toucher des boutons à l'écran.</li> <li>• Saisir du texte à l'aide du clavier virtuel.</li> </ul>

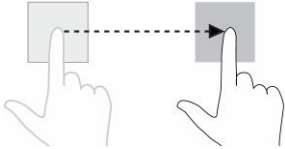
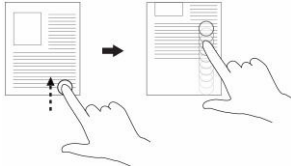
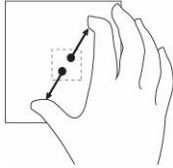
Mouvements du doigt	Fonctions
<p><b>Toucher de manière prolongée</b> Touchez et maintenez le doigt sur l'écran.</p> 	<ul style="list-style-type: none"> <li>• Afficher des informations détaillées sur un élément.</li> <li>• Ouvrir le menu contextuel d'un élément pour effectuer d'autres actions.</li> </ul>
<p><b>Glisser-déplacer</b></p> <ol style="list-style-type: none"> <li>1. Touchez un élément de l'écran et maintenez le doigt dessus.</li> <li>2. En gardant le doigt en contact avec l'écran, déplacez le doigt vers l'endroit souhaité.</li> <li>3. Retirez le doigt de l'écran pour déplacer l'élément à l'endroit souhaité.</li> </ol> 	<p>Déplacer des éléments (par ex. images et icônes) dans l'écran.</p>
<p><b>Balayer ou faire glisser</b> Déplacez le doigt verticalement ou horizontalement sur l'écran.</p> 	<ul style="list-style-type: none"> <li>• Faire défiler l'écran de démarrage, des pages Web, des listes, des entrées, des photos, des contacts, etc.</li> <li>• Fermer l'application (faites glisser l'application vers le bas de l'écran).</li> </ul>
<p><b>Zoom avant</b> Touchez l'écran avec deux doigts, puis éloignez-les.</p> 	<p>Agrandir la vue d'une image ou d'une page Web.</p>
<p><b>Zoom arrière</b> Touchez l'écran avec deux doigts, puis rapprochez-les.</p>	<p>Réduire la vue d'une image ou d'une page Web.</p>

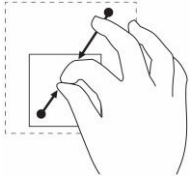
**Rotation**

Faire pivoter un objet de 90 degrés.

Touchez l'écran avec deux doigts ou plus, puis déplacer-les dans le sens des aiguilles d'une montre ou dans le sens inverse des aiguilles d'une montre.

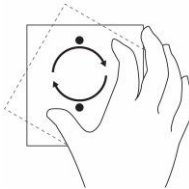
**Clic droit**

Pour effectuer un clic droit dans la tablette, Touchez et maintenez le doigt pendant 2 secondes sur n'importe quelle section de l'écran ou une icône, puis relâchez le doigt.

Les options de menu s'affichent à l'écran.

**L'écran d'accueil Windows**

L'écran d'accueil Windows affiche une liste de vignettes dynamiques par défaut ou personnalisable, qui font office de raccourcis vers le Panneau de configuration, l'Explorateur Windows, l'application météo, les flux RSS, Windows Store, Internet Explorer, et les autres applications installées.

Les vignettes dynamiques de votre écran d'accueil changent et sont mises à jour en temps réel de sorte que vous obtenez des mises à jour en temps réel sur l'actualité générale ou sportive, sachez ce que font vos amis et obtenez les dernières prévisions météorologiques.

L'interface utilisateur basée sur les vignettes vous permet d'accéder directement à vos dernières applications, e-mails, photos, musiques, vidéos, contacts, mises à jour de Facebook et Twitter, et sites Web fréquemment visités. Vous pouvez épingler vos applications préférées ou les plus fréquemment utilisées en tant que vignettes dynamiques pour personnaliser l'écran d'accueil.

Vous pouvez également personnaliser l'écran d'accueil en définissant votre photo préférée comme fond d'écran.







**REMARQUE :** Les vignettes dynamiques peuvent être ajoutées ou supprimées à l'aide des options







Épingler  ou  Détacher.

## Personnalisation des applications

Vous pouvez personnaliser toutes les applications disponibles sur l'écran de démarrage. Pour personnaliser les applications, procédez comme suit :

1. Balayez votre écran en partant de son bord droit pour accéder à la barre des icônes, puis touchez l'icône **Démarrer**   
 **REMARQUE** : vous pouvez également appuyer sur le bouton **Windows**  pour accéder à l'écran de démarrage.
2. Balayez vers le haut en partant du centre de l'écran pour obtenir l'affichage Applications.
3. Balayez à partir du haut ou du bas de l'écran pour accéder à l'icône Personnaliser située dans le coin inférieur droit.
4. Touchez l'icône **Personnaliser**  située en bas à droite de l'écran.
5. Sélectionnez la ou les applications que vous souhaitez personnaliser.

Une fois que vous avez sélectionné la ou les applications, les options pertinentes apparaissent en bas de l'écran. Les options sont les suivantes :

Options	Actions
	Permet d'afficher l'application dans l'écran de démarrage.
	Permet d'afficher l'application dans la barre des tâches.
	Permet à l'application d'être détachée de l'écran de démarrage.
	Permet de désinstaller l'application.
	Permet de désactiver la mise à jour en temps réel sur les applications en cours d'exécution. Exemple : Météo.
	Permet de redimensionner l'application. Vous pouvez définir la taille de l'application sur Petit, Moyen et Grand.
	Permet d'effacer toutes les sélections effectuées.

## Comment accéder à l'écran d'accueil

Suivez l'une ou l'autre méthode pour accéder à l'écran d'accueil :

- Appuyez sur le bouton **Windows** .

- Balayez votre écran en partant de son bord droit pour accéder à la barre des icônes, puis touchez l'icône **Démarrer** .

## Découvrez Windows 8.1

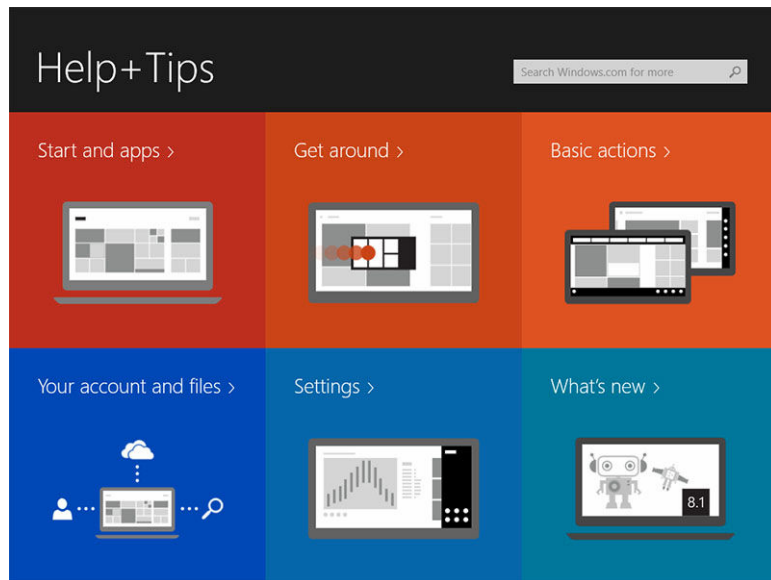

Vous pouvez toucher la vignette Aide+Conseils sur l'écran d'accueil pour obtenir de l'aide et des conseils



sur l'utilisation de Windows 8.1.

## Balayer vers la droite

Balayer à partir du bord droit de l'écran affiche la barre des icônes. Les icônes fournissent l'accès aux commandes système telles que les options Démarrer, Rechercher, Partager, Périphériques et Paramètres.

Si une application ou une action est en cours d'exécution sur la tablette et que vous appuyez sur l'icône **Démarrer** , vous reviendrez à l'écran d'accueil. Si vous êtes à l'écran d'accueil, appuyer sur l'icône **Démarrer**  vous amène aux applications récemment utilisées ou à l'écran le plus récemment consulté.

 **REMARQUE** : La fonctionnalité de l'icône **Démarrer**  est la même que celle du bouton **Windows** .

## Balayer vers la gauche

- Balayer lentement du bord gauche vers le bord droit de l'écran affiche les vignettes des applications ouvertes et fait défiler les vignettes des applications ouvertes.
- Balayer vers l'intérieur et l'extérieur du bord gauche de l'écran affiche la liste des applications récemment utilisées.

## Balayer vers le haut/bas

- Balayer vers l'intérieur depuis le bord inférieur ou supérieur de l'écran affiche l'icône **Toutes les applications** . Touchez **Tous les applications** pour afficher une liste par ordre alphabétique de toutes les applications installées sur votre tablette.



- Balayer vers l'intérieur depuis le bord supérieur vers le bord inférieur d'une application permet de l'amarrer ou de la fermer.

Pour plus d'informations sur l'utilisation de l'écran d'accueil de Windows, consultez le site [windows.microsoft.com/en-us/windows-8/start-screen-tutorial](http://windows.microsoft.com/en-us/windows-8/start-screen-tutorial).

Vous pouvez également activer la caméra (avant), lorsque l'écran est en mode de verrouillage. Pour activer la caméra lorsque l'écran est en mode de verrouillage :

1. Balayez l'écran à partir du bord droit pour accéder à la barre des icônes.
2. Cliquez sur **Paramètres**  → **Modifier les paramètres du PC** → **PC et périphériques**
3. Faites défiler la page vers le bas, puis naviguez jusqu'à **Caméra**.
4. Balayez pour activer afin d'utiliser la caméra pendant le mode écran de verrouillage.

Pour être certain que vous pouvez utiliser la caméra pendant le mode écran de verrouillage :

1. Appuyez sur le bouton **Alimentation**  pour éteindre l'écran.
2. Appuyez sur le bouton **Alimentation**  une deuxième fois pour activer le mode écran de verrouillage.
3. Balayez vers le bas pour activer la **caméra**.

## Fractionner l'écran

L'option de fractionnement d'écran vous permet d'ouvrir deux applications sur le même écran, ce qui vous aide dans des activités multitâches. Pour fractionner l'écran :

1. Ouvrez deux applications pour lesquelles vous voulez exécuter le fractionnement d'écran.
2. Balayez à partir de la gauche pour ouvrir la seconde application et maintenez votre doigt jusqu'à ce que l'écran se fractionne.
3. Relâchez le doigt pour déposer la seconde application.

 **REMARQUE** : Windows 8.1 vous permet de fractionner l'écran dans une largeur variable.

## Utiliser un casque

Vous pouvez utiliser un casque pour écouter de la musique et des sons, effectuer des enregistrements audio, ou passer des appels.

une fois que vous connectez le périphérique au port audio, une fenêtre contextuelle s'affiche avec les options. Sélectionnez l'option appropriée, puis cliquez sur **OK**.

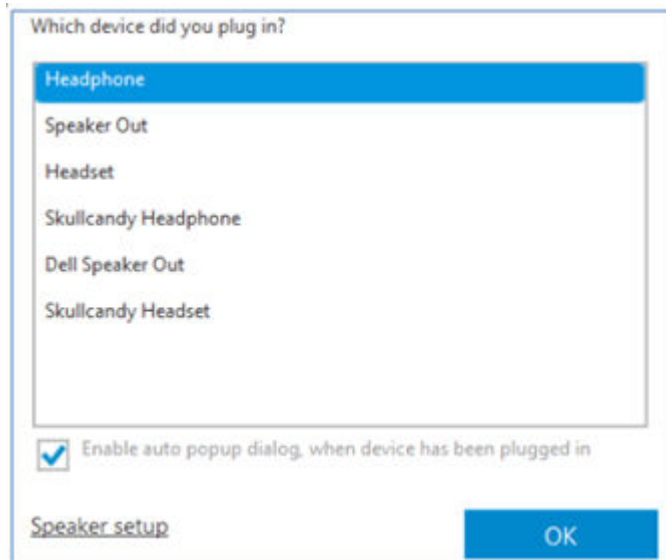

**REMARQUE :** ce sont les options par défaut sur la tablette. Elles s'affichent uniquement lorsque vous connectez un périphérique au port audio. En fonction de votre périphérique, vous pouvez sélectionner l'une de ces options.

**AVERTISSEMENT :** Écouter de la musique forte sur une période prolongée peut entraîner une

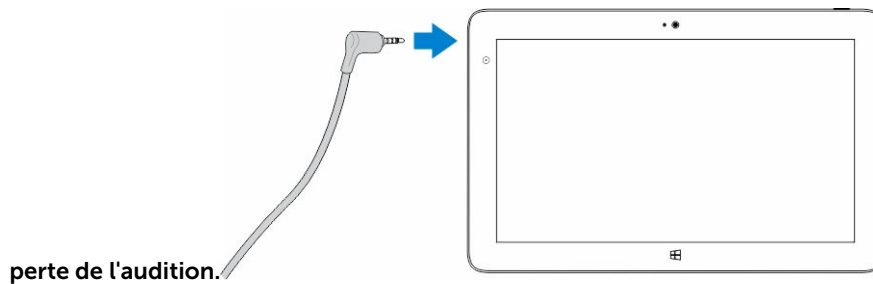

1. Connectez votre casque au port audio (3,5 mm) sur la tablette.
2. Portez le casque à vos oreilles et régler le niveau du volume à un niveau confortable.

**REMARQUE :** Lorsque vous connectez un casque ou un périphérique audio externe au connecteur audio, les haut-parleurs intégrés de votre tablette sont mis en sourdine automatiquement.

**PRÉCAUTION :** Pour éviter d'endommager le casque lorsque vous le déconnectez de la tablette, tirez sur le connecteur et non le câble.

**REMARQUE :** Il est conseillé de réduire le niveau du volume avant de connecter le casque, puis de l'ajuster à un niveau confortable. Une exposition soudaine à un niveau de volume élevé peut provoquer des lésions auditives.

## Installation de la carte microSD

Effectuez les opérations suivantes :

- a. Tirez sur le bord pour dégager le cache qui fixe la carte microSD.
- b. Insérez la carte microSD, puis appuyez sur le cache pour fixer la carte microSD.

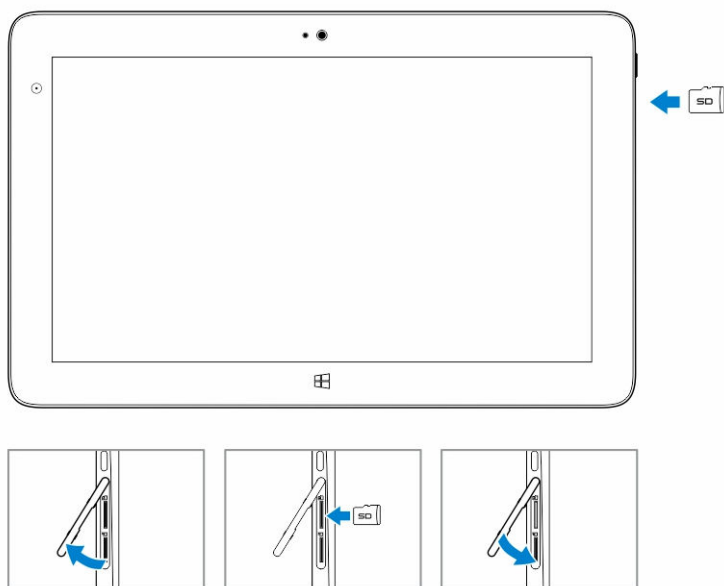

## Installation de la carte micro-SIM

Effectuez les opérations suivantes :

- Tirez sur le bord pour dégager le cache qui fixe la carte micro-SIM.
- Insérez la carte micro-SIM, puis appuyez sur le cache pour fixer la carte micro-SIM.

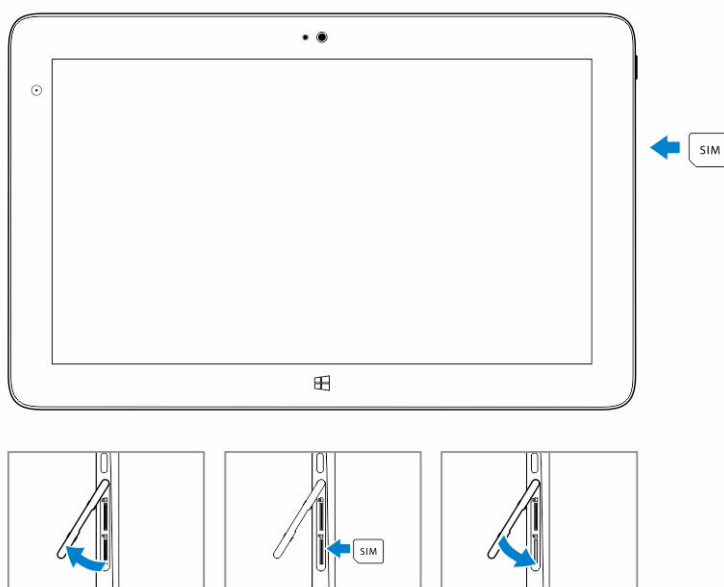

# Gérer les paramètres de la tablette



## Paramètre Wi-Fi

### Activer/désactiver le Wi-Fi

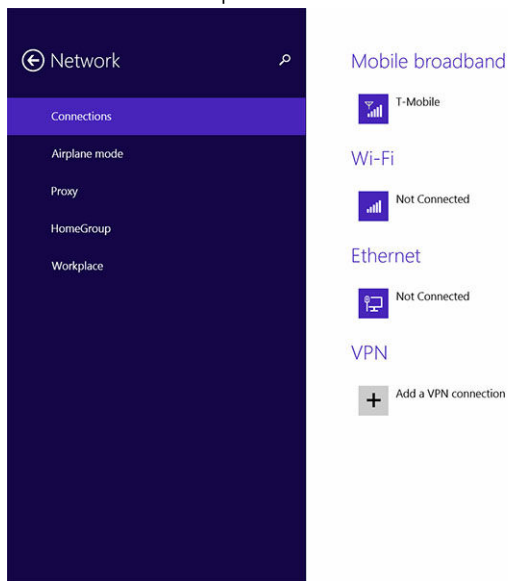
1. Balayez l'écran à partir du bord droit pour accéder à la barre des icônes.
2. Touchez **Paramètres**  → **Modifier les paramètres du PC** → **Réseau**.
3. Sélectionnez **Wi-Fi** pour activer ou désactiver le Wi-Fi.



### Se connecter à un réseau

1. Balayez l'écran à partir du bord droit pour accéder à la barre des icônes.
2. Touchez **Paramètres**  → **Disponible**  → **Sélectionner un réseau disponible** → **Se connecter**

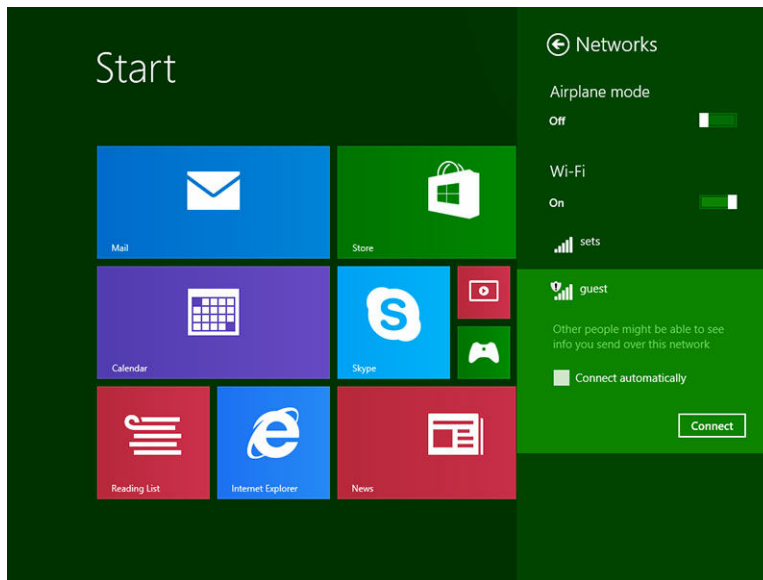

## Paramètre haut débit mobile

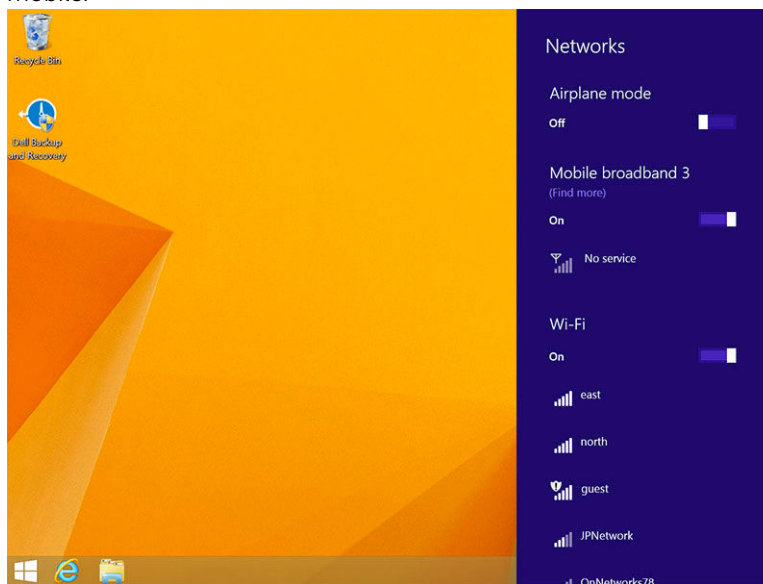

### Activer/désactiver le haut débit mobile

1. Balayez l'écran à partir du bord droit pour accéder à la barre des icônes.
2. Touchez **Paramètres**  → **Modifier les paramètres du PC** → **Réseaux** → **Mode Avion**.
3. Balayez l'icône **Haut débit mobile** vers la gauche ou la droite pour activer ou désactiver le haut débit mobile.





### Connexion à un réseau haut débit mobile

1. Vérifiez qu'une carte SIM active est insérée dans la tablette.

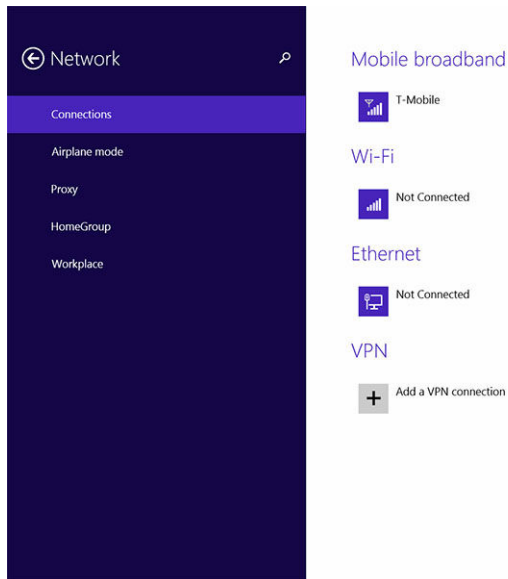
- Balayez l'écran à partir du bord droit pour accéder à la barre des icônes.
- Touchez **Paramètres**  → **Réseau** → **Connexions**  → **Votre fournisseur de services** → **Connecter**.
- L'estimation de l'utilisation des données sera affichée une fois le réseau haut débit mobile activé.





-  **REMARQUE** : Vous pouvez choisir l'option **Se connecter automatiquement** pour vous connecter automatiquement au réseau haut débit mobile.
-  **REMARQUE** : la tablette privilégie automatiquement les réseaux Wi-Fi aux réseaux haut débit mobiles lorsqu'ils sont tous les deux disponibles. Si la tablette est connectée au réseau haut débit mobile et qu'une connexion Wi-Fi enregistrée est à portée de la tablette, la tablette se déconnectera du réseau mobile pour se connecter au réseau Wi-Fi automatiquement.

## Déconnexion du réseau haut débit mobile

- Balayez l'écran à partir du bord droit pour accéder à la barre des icônes.
- Touchez **Paramètres**  → **Réseau**  → **Votre fournisseur de services** → **Déconnecter**.

-  **REMARQUE** : Une fois la tablette déconnectée du réseau haut débit mobile, l'option **Se connecter automatiquement** sera également désactivée.

## Options de haut débit mobile

- Balayez l'écran à partir du bord droit pour accéder à la barre des icônes.
- Touchez **Paramètres**  → **Réseaux**  .
- Touchez et maintenez **Votre fournisseur de services** ou cliquez avec le bouton droit si connecté à la station d'accueil.
  - Touchez **Afficher l'utilisation des données estimée/Masquer l'utilisation des données estimée** pour afficher ou masquer votre utilisation des données.
  - Touchez **Définir en tant que connexion limitée/connexion non limitée** pour définir une connexion en tant que limitée/non limitée.

- Touchez **Afficher les propriétés de connexion** pour afficher les propriétés de votre connexion haut débit mobile.



 **REMARQUE** : Si l'option **Définir en tant que connexion limitée** est activée, Windows Update ne téléchargera pas automatiquement les mises à jour, sauf s'il s'agit d'une mise à jour de sécurité critique priorité élevée, la mise à jour de sécurité critique de haute priorité.

## Informations sur le matériel du fournisseur de services

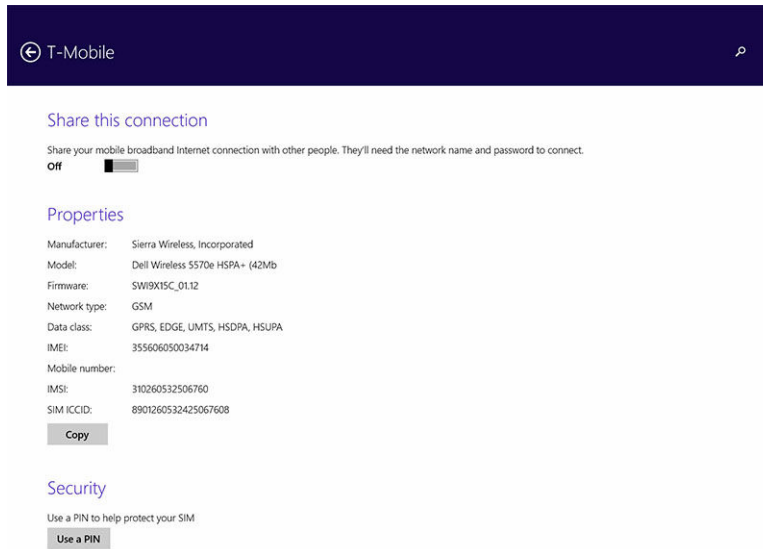
1. Balayez l'écran à partir du bord droit pour accéder à la barre des icônes.
2. Touchez **Paramètres**  → **Modifier les paramètres du PC** → **Réseau**.
3. Touchez **Votre fournisseur de services** pour afficher les informations sur le matériel, notamment les informations d'abonnement et le numéro IMEI (International Mobile Equipment Identity).



## Activer le verrouillage par code

1. Balayez l'écran à partir du bord droit pour accéder à la barre des icônes.
2. Touchez **Paramètres**  → **Réseau** .
3. Touchez et maintenez **Votre fournisseur de services** ou cliquez avec le bouton droit si connecté à la station d'accueil.
4. Touchez **Afficher les propriétés de connexion** → **Sécurité** → **Utiliser un code confidentiel**.
5. Saisissez le **code confidentiel de votre carte SIM**.

 **REMARQUE** : **Votre fournisseur de services** fait référence au réseau des fournisseurs de services disponibles dans votre région.

 **PRÉCAUTION** : Si vous saisissez un code confidentiel incorrect, votre connexion haut débit mobile ne sera pas établie. Si vous entrez un code incorrect trois fois de suite, votre carte SIM sera verrouillée. Pour déverrouiller la carte SIM, contactez votre fournisseur de services pour obtenir la clé PUK (Personal Unblocking Key) pour déverrouiller la carte SIM.



**REMARQUE** : Avant de contacter votre opérateur mobile, munissez-vous préalablement du numéro IMEI.

## Actualiser/Récupérer/Réinitialiser votre tablette

Vous pouvez actualiser/récupérer/restaurer les paramètres d'usine d'origine de votre tablette.

1. Balayez l'écran à partir du bord droit pour accéder à la barre des icônes.
2. Touchez **Paramètres**  → **Modifier les paramètres du PC** → **Mise à jour et récupération** → **Récupération**.
  - **Actualiser votre PC sans affecter vos fichiers**
  - **Tout supprimer et réinstaller Windows**
  - **Démarrage avancé**
3. Sélectionnez une option de récupération pour terminer la tâche.

### Actualiser votre PC sans affecter vos fichiers

Cette option vous permet d'actualiser votre tablette sans perdre vos photos, votre musique, vos vidéos et autres fichiers personnels. Si vous souhaitez effectuer cette action :

1. Cliquez sur **Commencer**. La fenêtre Actualiser votre PC s'ouvre.
2. Cliquez sur **Suivant**.
3. Cliquez sur **Rafraîchir**.

Cliquez sur **Annuler** pour annuler cette action.

### Tout supprimer et réinstaller Windows

Cette option vous permet de recycler ou de remettre en état votre tablette, et vous pouvez rétablir ses paramètres par défaut/d'usine. Si vous souhaitez effectuer cette action :

1. Cliquez sur **Commencer**. La fenêtre Réinitialiser votre PC s'ouvre.
2. Cliquez sur **Suivant**.

Une fois que vous avez cliqué sur **Suivant**, vous devez sélectionner l'une des deux options ci-dessous pour terminer la tâche :

- **Supprimer simplement mes fichiers** : si vous sélectionnez cette option, Windows supprime tous vos fichiers, y compris vos photos, votre musique, vos vidéos et autres fichiers personnels.
- **Nettoyer complètement le lecteur** : si vous sélectionnez cette option, Windows réinitialise votre tablette.



**PRÉCAUTION** : La réinitialisation de votre tablette efface toutes ses données, y compris la configuration de votre compte, la musique, les photos, les fichiers, etc. Prenez soin de sauvegarder toutes les données nécessaires avant de poursuivre.

Cliquez sur **Annuler** pour annuler cette action.

### Démarrage avancé

Cette option vous permet de démarrer à partir d'un périphérique ou d'un disque compact (tel qu'un lecteur de DVD ou un lecteur USB) et de modifier les paramètres du micrologiciel de votre tablette, de

modifier les paramètres de démarrage de Windows ou de restaurer Windows à partir de l'image du système. Si vous souhaitez effectuer cette action, cliquez sur **Redémarrer maintenant**.





**REMARQUE** : Les applications tierces seront supprimées.

# Synchroniser la tablette

## Utiliser un compte Microsoft

Si votre ordinateur est équipé de Microsoft Windows 8.1, vous pouvez synchroniser des paramètres utilisateur de votre tablette avec votre ordinateur à l'aide d'un compte Microsoft. Lorsque vous vous connectez avec votre compte Microsoft sur votre tablette, vous pouvez synchroniser automatiquement vos paramètres, y compris l'historique du navigateur Internet, les paramètres des applications, vos fichiers personnels, etc., avec d'autres ordinateurs et tablettes Windows 8.1.

 **REMARQUE** : Une connexion sans fil pour l'ordinateur et la tablette est requise.

1. Accédez à la barre des icônes puis cliquez sur **Paramètres**  → **Modifier les paramètres du PC** → **Comptes** → **Se connecter à un compte Microsoft** pour passer du compte local de votre ordinateur à votre compte Microsoft.
2. Une nouvelle option, **Synchronisez vos paramètres**, sera ajoutée aux **Paramètres du PC**.
3. Cliquez sur **Paramètres**  → **Modifier les paramètres du PC** → **Autres paramètres du PC** → **Synchroniser vos paramètres** pour afficher différentes options permettant de synchroniser vos données et vos paramètres.

## Copier de la musique, des photos et des vidéos

1. Connectez une clé USB ou une carte microSD à l'ordinateur et copiez les fichiers nécessaires.
2. Une fois la copie terminée, utilisez l'assistant **Retirer le périphérique en toute sécurité** pour déconnecter la tablette de l'ordinateur.
3. Vous pouvez également utiliser la fonctionnalité Skydrive de Windows 8.1 pour copier de la musique, des photos et des vidéos.

## Caractéristiques du stylet (en option)

La présente section fournit des informations sur les fonctionnalités disponibles sur le stylet.



Fonction	Fonctionnalité
1 Pointe du stylet	Fournit la fonction tactile.
2 Bouton du stylet	Permet de réaliser un clic gauche et droit.
3 Compartiment central	Fournit l'accès au compartiment de la batterie.
4 Clip/capuchon arrière du stylet	Permet de protéger le stylet dans votre poche.

 **REMARQUE** : Le stylet est en option et est vendu séparément.

 **REMARQUE** : Ce stylet fonctionne uniquement avec les tablettes Dell Venue 11 Pro. Il n'est pas conçu pour fonctionner sur les précédentes gammes de tablettes Dell. En outre, un stylet acheté en vue d'une utilisation avec d'autres tablettes Dell n'est pas pris en charge par les tablettes Dell Venue 11 Pro.

### Préparer votre stylet pour l'utiliser

1. Faites tourner la partie centrale dans le sens inverse des aiguilles d'une montre.



2. Insérez une batterie AAAA avec le côté positif tourné vers la pointe du stylet.



 **REMARQUE** : Suivez la législation et la réglementation locales et régionales relatives à la mise au rebut des piles usagées.

3. Montez la partie centrale du stylet de manière sécurisée.

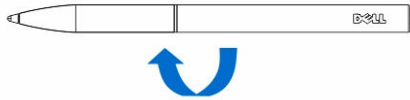

## Utiliser le stylet en option avec la tablette

Le stylet est conçu de façon ergonomique pour un fonctionnement avec la tablette pour de longues périodes. L'utilisateur peut passer en toute simplicité entre saisie avec le stylet et saisie avec le doigt entrée sans aucune commutation manuelle. Le stylet prend en charge des fonctionnalités telles que le rejet de la paume, la détection de la proximité de la pointe et la détection de la pression, qui permettent une précision à la pointe de l'industrie et une facilité d'utilisation sans étalonnage nécessaire. Les deux boutons sont configurables par logiciel pour utiliser des fonctionnalités telles que l'effacement des données, la mise en surbrillance ou les clics de souris. Vous pouvez utiliser la pointe du stylet pour dessiner des formes, sélectionner du texte, tourner une page et écrire ou signer des documents sur la tablette.

Vous pouvez également appuyer sur le bouton situé sur le côté du stylet pour effectuer les fonctions de clic gauche et droit sur la tablette.

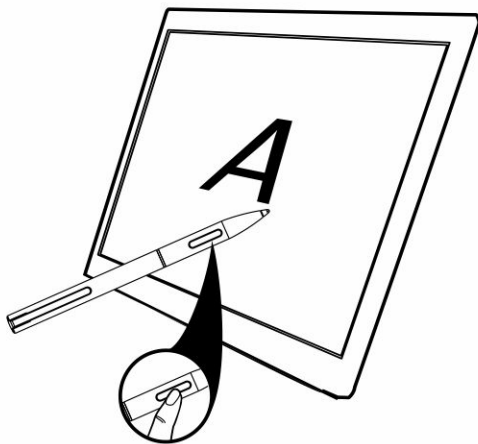

## Fonctionnalités de la station d'accueil de bureau

Cette section fournit des informations sur les fonctionnalités disponibles sur la station d'accueil de bureau.

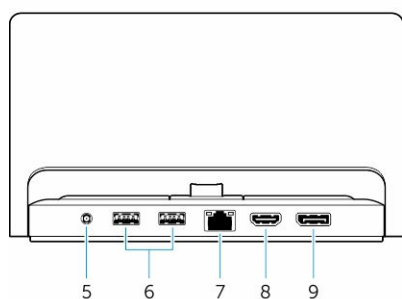
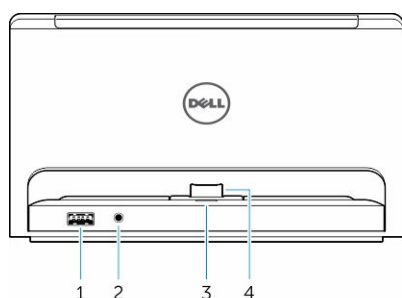

Fonction	Fonctionnalité
1 connecteur USB 3.0	Permet de connecter des périphériques USB, tels que la mémoire Flash.
2 Connecteur audio	Permet de connecter un casque ou des haut-parleurs externes.
3 Voyant d'état de l'alimentation	Indique l'état de l'alimentation.
4 Connecteur de station d'accueil	Permet de connecter le connecteur d'amarrage situé sur la tablette.
5 Connecteur d'alimentation	Permet de connecter l'adaptateur de CA
6 connecteurs USB 3.0	Permet de connecter des périphériques USB, tels que la mémoire Flash.
7 Connecteur réseau	Branchez un câble Ethernet pour l'accès Internet. Le port du connecteur réseau prend en charge le câble Ethernet 10/100.

8 connecteur HDMI

Permet de connecter des périphériques compatibles HDMI tels que des projecteurs, des téléviseurs et des moniteurs.

9 connecteur DisplayPort

Permet de connecter des périphériques compatibles DisplayPort tels que des projecteurs, des téléviseurs et des moniteurs.

 **REMARQUE :** La sortie DisplayPort ne prend en charge que les adaptateurs directs DisplayPort-DisplayPort ou les adaptateurs DisplayPort actifs. Les adaptateurs passifs ne sont pas pris en charge par DisplayPort.

 **REMARQUE :** La station d'accueil de bureau est vendue séparément et n'est pas fournie avec la tablette.

 **REMARQUE :** Lorsque vous connectez votre tablette à un connecteur HDMI ou à un connecteur DisplayPort, vous pouvez sélectionner les options suivantes sur l'affichage externe :

- Tablette seule
- Dupliquer
- Étendu
- Externe uniquement

## Amarrer votre tablette

Les images suivantes illustrent comment amarrer la tablette à la station d'accueil :

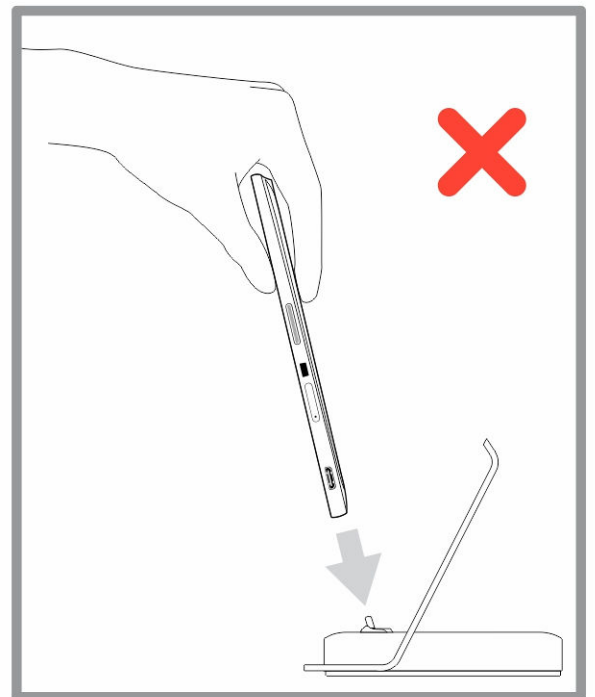
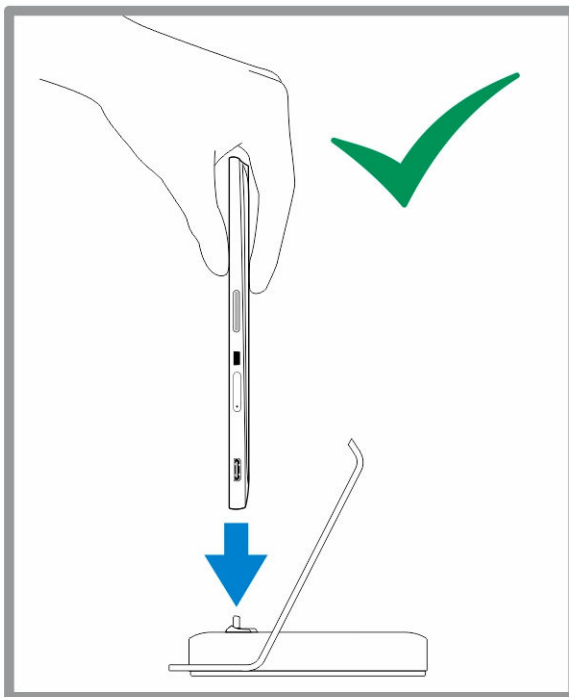

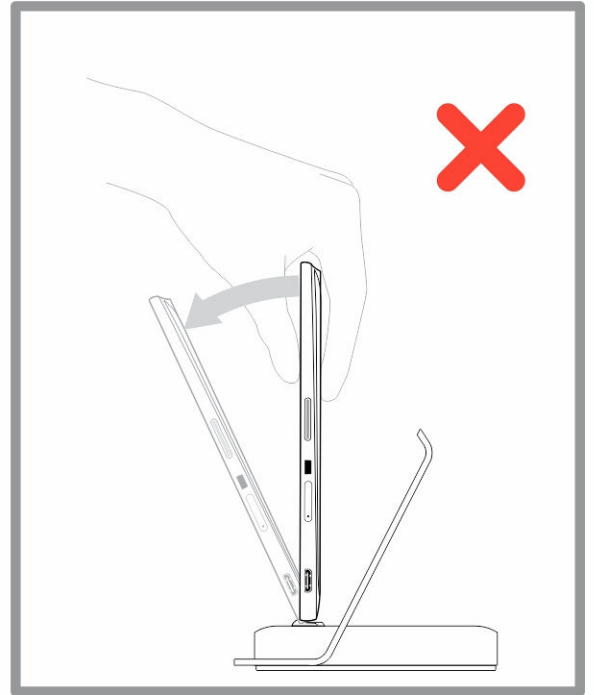
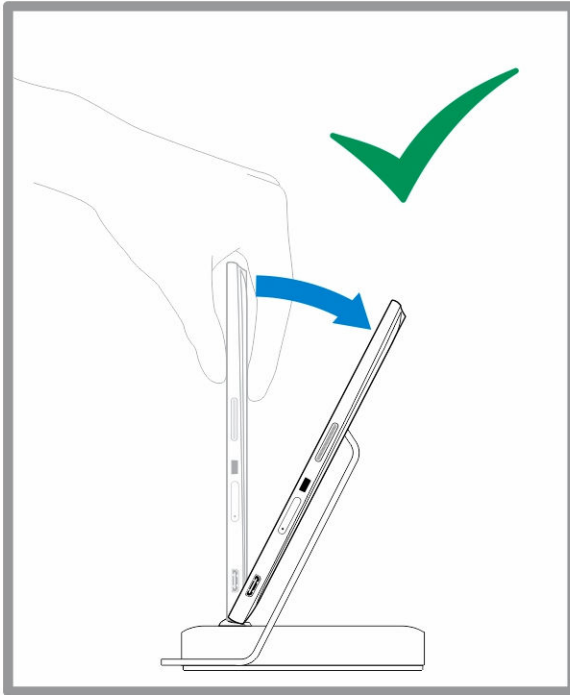

## Connecter l'adaptateur d'alimentation

Connectez une extrémité de l'adaptateur d'alimentation à une prise murale et l'autre extrémité au port du connecteur d'alimentation sur la station d'accueil de bureau.

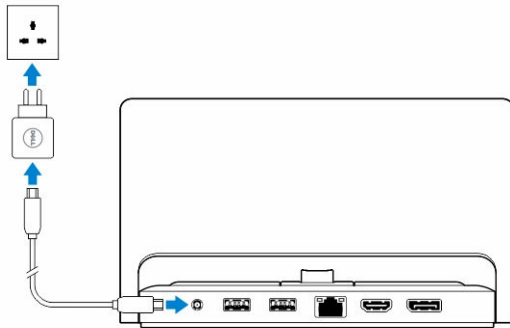

## Fonctionnalités de la station d'accueil pour clavier fin de voyage

Cette section fournit des informations sur les fonctionnalités disponibles sur la station d'accueil pour

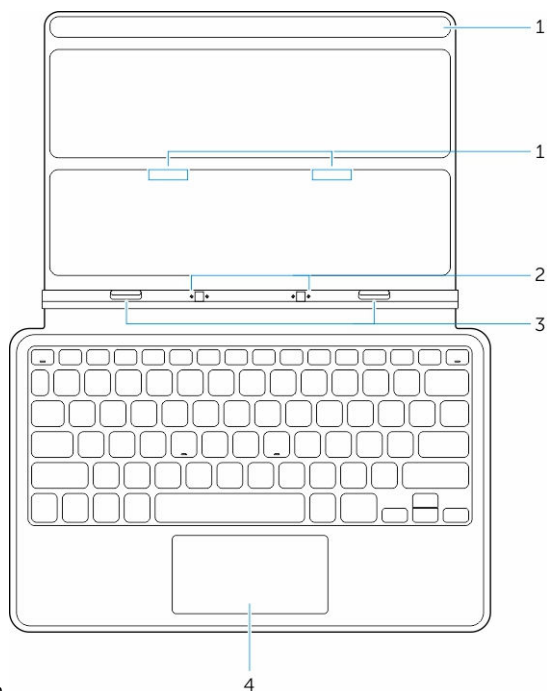

clavier fin.

**Tableau 1.**

Fonction	Fonctionnalité
1 Aimants	Aimants pour activer la connexion à la station d'accueil.
2 Broches de la station d'accueil	Permet à la tablette d'établir un contact électrique avec la station d'accueil.
3 Connecteurs d'amarrage	Permet de connecter le connecteur d'amarrage situé sur la tablette.
4 Pavé tactile	Permet de déplacer le pointeur de la souris de l'écran, et fournit les fonctions d'une souris.

**REMARQUE :** La station d'accueil pour clavier fin de voyage est vendue séparément et n'est pas fournie avec la tablette.

## Connexion de la tablette à la station d'accueil pour clavier fin de voyage

1. Alignez les deux connecteurs d'amarrage de la tablette à ceux de la station d'accueil.
2. Faites glisser la tablette vers le bas jusqu'à ce qu'elle se mette en place.

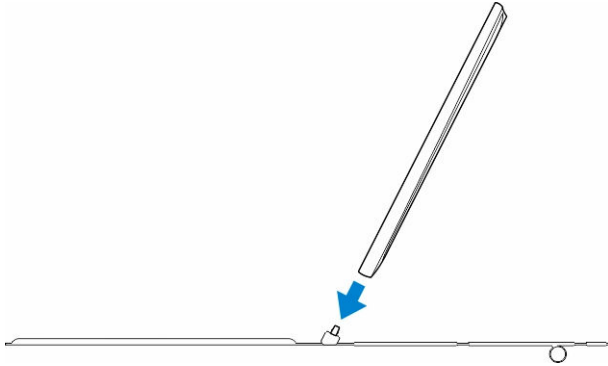

3. Fixez le cache du clavier et faites-le glisser vers le bas pour fixer la station d'accueil à la tablette.

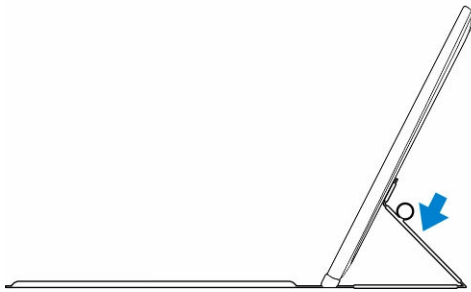
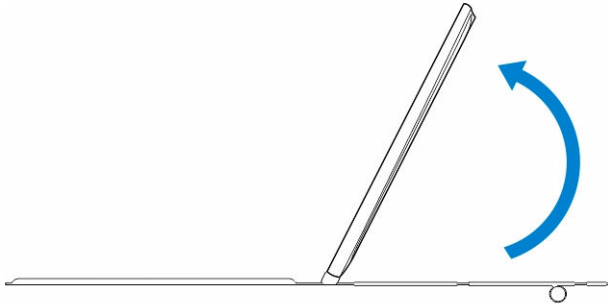

 **REMARQUE** : Lorsque la connexion sera établie, vous devrez désactiver manuellement le clavier à l'écran s'il s'affiche à l'écran.

## Caractéristiques de la station d'accueil pour clavier mobile

Cette section fournit des informations sur les fonctionnalités disponibles sur la station d'accueil pour

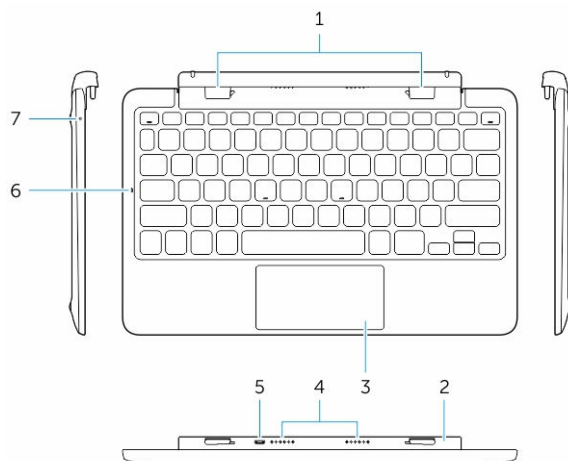

clavier.

Fonction	Fonctionnalité
1 Connecteurs d'amarrage	Connectez les connecteurs de la station d'accueil à la tablette.
2 Charnière rotative	Permet de faire pivoter la tablette à travers les charnières.
3 Pavé tactile	Permet de déplacer le pointeur de la souris de l'écran, et fournit les fonctions d'une souris.
4 Broches de la station d'accueil	Permet à la tablette d'établir un contact électrique avec la station d'accueil.
5 Connecteur d'alimentation microUSB	Connectez un chargeur microUSB pour charger la station d'accueil.
6 Voyant Verr. maj	Indique si la touche Verr. maj sur le clavier est activée.
7 Voyant de charge de la batterie	Indique si la batterie est en cours de charge quand la tablette est connectée à une source de courant alternatif.

**REMARQUE :** Il est recommandé/plus facile de connecter la tablette à la station d'accueil selon un angle de 90 degrés.

**REMARQUE :** La station d'accueil pour clavier est vendue séparément et n'est pas fournie avec la tablette.

## Connecter la tablette à la station d'accueil pour clavier

1. Faites pivoter la station d'accueil pour clavier selon un angle de 90 degrés.



**REMARQUE** : la charnière s'ouvre lorsque vous connectez votre tablette à la station d'accueil pour clavier.

2. Connectez la tablette à la station d'accueil pour clavier.

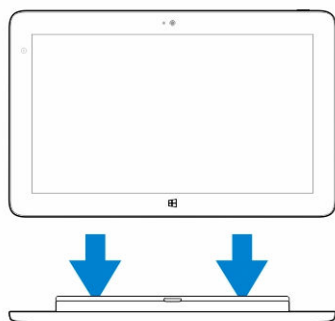

**REMARQUE** : Lorsque la connexion sera établie, vous devrez désactiver manuellement le clavier à l'écran s'il s'affiche à l'écran.

## Déconnecter la tablette de la station d'accueil pour clavier

1. Appuyez et maintenez enfoncé le bouton situé sur la station d'accueil pour clavier mobile.

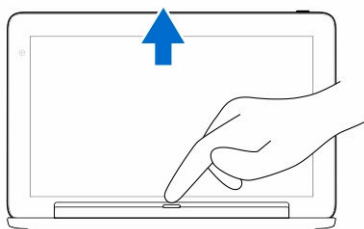

2. Soulevez la tablette pour la déconnecter de la station d'accueil pour clavier mobile.

## Charger la station d'accueil

**PRÉCAUTION** : Utilisez uniquement l'adaptateur d'alimentation et le câble d'alimentation fournis pour charger la tablette et la station d'accueil. L'utilisation d'adaptateurs d'alimentation ou de câbles d'alimentation non autorisés peut entraîner de graves dommages sur votre tablette et la station d'accueil.

1. Connectez l'adaptateur d'alimentation au port de chargement microUSB situé sur votre station

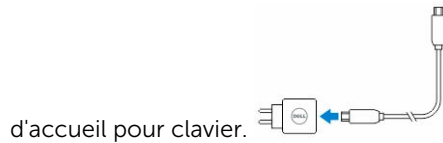

2. La station d'accueil pour clavier charge la tablette si l'alimentation secteur est connectée à la tablette.

**REMARQUE :** L'alimentation ne peut être connectée directement au clavier de voyage lorsque la tablette est connectée à la station d'accueil.

**REMARQUE :** La charge complète de la batterie de la station d'accueil nécessite 4 heures.

Pour plus d'informations sur le temps de chargement de la batterie de la tablette, voir [Charger la tablette](#).

Vous pouvez vérifier l'état de la batterie de la station d'accueil clavier à partir du :

- Voyant de charge de la batterie, situé sur le côté gauche de la station d'accueil pour clavier :

<b>Comportement du voyant</b>	<b>Description</b>
-------------------------------	--------------------

Blanc fixe	La batterie est en charge avec l'alimentation secteur lorsque l'adaptateur secteur est connecté directement à la station d'accueil.
------------	---

Désactivé	La batterie n'est pas en cours de charge, soit aucun adaptateur secteur n'est connecté, ou la batterie est entièrement chargée ou l'alimentation secteur est connectée directement à la tablette.
-----------	---

Pour plus d'informations sur la vérification de l'état de la batterie, voir [État de charge de la batterie de la tablette](#).

## Comportement de la batterie

Lorsque l'alimentation secteur est connectée, la tablette est chargée en premier, suivie de la station d'accueil. Au cours de la décharge ou lorsque l'alimentation secteur n'est pas connectée, la batterie de la station d'accueil est utilisée en premier, suivie de celle de la tablette.

## Nettoyer la tablette

 **PRÉCAUTION** : Avant de nettoyer la tablette, débranchez tous les câbles. Nettoyez votre tablette à l'aide d'un tissu doux et humidifié avec de l'eau. N'utilisez pas de produits d'entretien liquides ou en aérosol, qui peuvent contenir des substances inflammables.

1. Mettez la tablette hors tension. Pour plus d'informations sur la mise hors tension de votre tablette, voir **Mettre la tablette hors tension**.
2. Déconnectez tous les périphériques, les écouteurs, les haut-parleurs, la station d'accueil clavier connectés de la tablette et de leur source d'alimentation.
3. Retirez toute carte microSD et carte micro SIM. Pour plus d'informations sur le retrait de la carte microSD et de la carte micro SIM, voir **Retirer la carte microSD** et **Retirer la carte micro SIM**.
4. Imbibez un chiffon doux, non pelucheux, avec de l'eau ou une solution de nettoyage pour écrans et nettoyez la surface de la tablette jusqu'à ce qu'elle soit propre. Veillez à ne pas laisser l'eau du chiffon s'infiltrer à l'intérieur des ports de la tablette et autour du bouton **Windows**.

 **REMARQUE** : Pour éviter d'endommager la tablette ou l'écran, suivez les instructions fournies avec le produit.

 **REMARQUE** : Ne nettoyez pas le clavier par un chiffon humide.

# Dépannage

## Problème de batterie

### Problèmes

La batterie ne se charge pas

### Causes possibles

La température de la tablette est inférieure à 0 °C ou supérieure à 40 °C.

La batterie ou l'adaptateur d'alimentation est endommagé.

Si la tablette n'est pas située dans la plage d'un réseau auquel elle peut se connecter, la tablette continue d'émettre des signaux pour localiser

La batterie se décharge rapidement même lorsque la tablette est en mode veille

### Solutions possibles

- Débranchez l'adaptateur d'alimentation CA de Dell de la prise murale et vérifiez que la prise fonctionne.
- Essayez de vous connecter avec un autre adaptateur d'alimentation en CA de Dell (si disponible).
- Vérifiez toutes les connexions des câbles et rebranchez dans la prise électrique, puis à l'arrière de la tablette.
- Vérifiez le voyant de l'adaptateur de CA pour vérifier si l'adaptateur de CA fonctionne.
- Vérifiez tous les connecteurs pour garantir une connectivité appropriée.

 **REMARQUE** : La charge complète de la batterie de la tablette nécessite 4 heures.

Chargez la batterie à une température ambiante comprise entre 0 °C à 40 °C.

Contactez un revendeur Dell agréé pour remplacer la batterie ou l'adaptateur d'alimentation.

- Mettez la tablette temporairement hors tension.
- Déplacez la tablette dans la plage d'un réseau

une station de base et décharge la batterie.

auquel elle peut se connecter, ou éteignez temporairement la connexion sans fil de votre tablette.

- Utilisez la tablette en mode Avion.

## Problème du système

### Problèmes

### Causes possibles

### Solutions possibles

La tablette ne se met pas sous tension

La batterie est complètement déchargée.

1. Chargez la tablette pendant au moins 4 heures.
2. Appuyez et maintenez enfoncé le bouton d'**alimentation** pendant 4 secondes.

La tablette ne se met pas hors tension

Appuyez et maintenez enfoncé le bouton d'**alimentation** pendant 11 secondes pour forcer l'arrêt.

La tablette se verrouille

Appuyez et maintenez enfoncé le bouton d'alimentation pendant 11 secondes pour forcer l'arrêt.

La tablette ne répond pas ou se réagit de façon inattendue

- Échec du pilote
- Défaillance du système d'exploitation
- Virus/programmes malveillants

1. Arrêtez puis redémarrez la tablette.
2. Actualiser la tablette.
3. Contactez le service de support Dell. Rendez-vous sur [dell.com/support](http://dell.com/support) ou [dell.com/contactdell](http://dell.com/contactdell).

Le logiciel ou la fonctionnalité ne fonctionne pas normalement

Redémarrez la tablette. Les mises à jour de logiciels peuvent avoir été téléchargés en arrière-plan. Balayez à partir du bord droit de l'écran pour accéder à la barre des icônes, puis touchez **Paramètres** → **Alimentation** → **Redémarrer** pour redémarrer la tablette.

La station d'accueil ne fonctionne pas normalement

- Déconnectez puis reconnectez la tablette à la station d'accueil. Si le problème persiste, lancer un cycle d'alimentation de la tablette sur la station d'accueil.
- Essayez de connecter la tablette à une autre station d'accueil Dell (le cas échéant).

## Problème de l'écran tactile

Problèmes	Causes possibles	Solutions possibles
L'écran tactile réagit lentement ou mal	Le cache de protection empêche la tablette de reconnaître vos saisies.	<ul style="list-style-type: none"><li>• Éteignez puis redémarrez la tablette.</li><li>• Essuyez délicatement l'écran avec un chiffon doux et sec.</li><li>• Retirez tous les caches de protection de l'écran tactile.</li><li>• Si le système d'exploitation est réinstallé, assurez-vous que tous les pilotes sont installés.</li></ul>

## Vérification de votre carte réseau sans fil

Vous pouvez vérifier dans le **Gestionnaire de périphériques** si votre ordinateur est équipé d'une carte WLAN/WWAN.

### Windows 8

1. Cliquez sur l'icône **Bureau** → **Ordinateur** → **Ouvrir le Panneau de configuration** → **Gestionnaire de périphériques**. Si vous êtes invité à fournir un mot de passe administrateur ou à confirmer votre choix, saisissez votre mot de passe ou la confirmation. La fenêtre Gestionnaire de périphériques s'affiche.
2. Développez **Cartes réseaux**, le réseau sans fil sera répertorié sous la carte réseau si disponible.

En outre, en fonction de vos choix lors de l'achat de votre ordinateur, celui-ci peut disposer de configurations très diverses. Pour déterminer la configuration de votre ordinateur, reportez-vous à l'un des éléments suivants :

- Votre confirmation de commande
- Centre d'aide et de support Microsoft Windows
- Sous Outils, cliquez sur **Informations sur mon ordinateur** → **Rechercher des informations concernant le matériel installé sur cet ordinateur**.

Pour vérifier votre carte haut débit mobile dans le Centre d'aide et de support de Windows :

1. Cliquez sur **Démarrer** → **Aide et support** → **Utiliser les outils** pour afficher les informations concernant votre ordinateur et diagnostiquer les problèmes.

Dans l'écran Informations sur mon ordinateur - Matériel, vous pouvez afficher le type de carte haut débit mobile installée sur votre ordinateur ainsi que d'autres composants matériels.

## Problème de réseau

Problèmes	Causes possibles	Solutions possibles
Pas de connexion sans fil		<ol style="list-style-type: none"><li>1. Vérifiez que la communication sans fil est</li></ol>

Aucune connexion haut débit mobile

- Le haut débit mobile a été recouvert.
- Pas de signal du fournisseur de services.

activée. Consultez la section [Paramètre Wi-Fi](#).

2. Essayez de vous rapprocher du point d'accès sans fil.
3. Essayez de vous connecter à un autre point d'accès sans fil connu.
4. Réinitialisez le routeur sans fil si vous utilisez un réseau privé ; ouvrez le navigateur pour afficher la page de destination si vous utilisez un réseau public.
5. Contactez votre fournisseur d'accès Internet pour obtenir de l'aide.

1. Vérifiez si le haut débit mobile est sous tension. Voir [Activer/désactiver le haut débit mobile](#).
2. Déplacez la tablette à un emplacement différent pour une meilleure réception du signal.

Contactez votre fournisseur de services pour modifier votre forfait haut débit.

## System Setup (Configuration du système)

La configuration du système permet de gérer le matériel de l'ordinateur et de définir les options du BIOS. Dans la configuration du système, vous pouvez :

- Changer les paramètres NVRAM après avoir ajouté ou supprimé des matériels
- Afficher la configuration matérielle du système
- Activer ou désactiver les périphériques intégrés
- Définir les seuils de performance et de gestion de l'alimentation
- Gérer la sécurité de l'ordinateur

Pour accéder aux options de configuration du système (BIOS) :

1. Connectez votre tablette à la station d'accueil pour clavier ou le connectez un clavier USB à votre tablette.
2. Appuyez sur le bouton d'**alimentation**  pour allumer la tablette ou la redémarrez, si vous l'avez déjà mise sous tension.
3. Appuyez sur **F2** après l'apparition du logo Dell.

 **REMARQUE** : Il se peut que vous deviez appuyer sur la touche **F2** plusieurs fois jusqu'à ce que Windows vous redirige vers les options de configuration du système.

Pour accéder aux options de configuration (BIOS) sans l'aide d'un clavier externe :

1. Appuyez sur le bouton d'**alimentation**  pour allumer la tablette ou la redémarrez, si vous l'avez déjà mise sous tension.
2. Appuyez de manière prolongée sur le bouton **Augmenter le volume** lorsque le logo Dell s'affiche à l'écran.
3. Lorsque le menu F12 Boot Selection (Sélection d'amorçage F12) apparaît, appuyez sur le bouton **Augmenter le volume** pour modifier la sélection d'amorçage de l'option de configuration du BIOS.

 **REMARQUE** : Le bouton **Augmenter le volume** bascule entre les options de menu : Boot Options (Options d'amorçage), BIOS Setup (Configuration du BIOS), Diagnostics, etc. Vous pouvez sélectionner l'option souhaitée en appuyant sur le bouton **Augmenter le volume**.

4. Appuyez sur le bouton **Diminuer le volume** pour sélectionner l'option.

## Options de configuration du système (BIOS)

Tableau 2. Informations sur le système

Option	Fonction
BIOS Version	Affiche la révision du BIOS.
Service Tag	Affiche le numéro de série de la tablette.

<b>Option</b>	<b>Fonction</b>
<b>Asset Tag</b>	Affiche le numéro d'inventaire de la tablette.
<b>Ownership Tag</b>	Affiche les informations de propriétaire.
<b>Manufacture Date</b>	Affiche la date de fabrication.
<b>Ownership Date</b>	Affiche la date de propriété.
<b>Express Service Code</b>	Affiche le code de service express de la tablette.
<b>Memory Installed</b>	Affiche la mémoire installée sur la tablette.
<b>Memory Available</b>	Affiche la mémoire disponible sur la tablette.
<b>Memory Speed</b>	Affiche la vitesse de la mémoire.
<b>Memory Channel Mode</b>	Affiche les capacités de mémoire de la tablette.
<b>Memory Technology</b>	Affiche un nouveau type de fichier périphérique sous Linux pour interagir avec la mémoire Flash.
<b>Processor Type</b>	Affiche le type de processeur disponible sur la tablette.
<b>Core Count</b>	Affiche le nombre de cœurs de la tablette.
<b>Processor ID</b>	Affiche l'ID du processeur de la tablette.
<b>Current Clock Speed</b>	Affiche la vitesse d'horloge actuelle de la tablette.
<b>Minimum Clock Speed</b>	Affiche la vitesse d'horloge minimale de la tablette.
<b>Maximum Clock Speed</b>	Affiche la vitesse d'horloge maximale de la tablette.
<b>Processor L2 Cache</b>	Affiche la mémoire cache L2 de la tablette.
<b>Processor L3 Cache</b>	Affiche la mémoire cache L3 de la tablette.
<b>HT Capable</b>	Affiche si la tablette est compatible avec la

<b>Option</b>	<b>Fonction</b>
	technologie Hyper-Thread.
<b>64-bit Technology</b>	Affiche les fonctions de la tablette avec technologie 64 bits (Intel EM64T).
<b>Video Controller</b>	Affiche le contrôleur vidéo utilisé sur la tablette.
<b>Video BIOS Version</b>	Affiche le numéro de version du BIOS de la tablette.
<b>Video Memory</b>	Affiche la mémoire vidéo de la tablette.
<b>Panel Type</b>	Affiche le type d'écran utilisé dans la tablette.
<b>Native Resolution</b>	Affiche la résolution de la tablette.
<b>Audio Controller</b>	Affiche le contrôleur audio utilisé sur la tablette.
<b>Wi-Fi Device</b>	Affiche le périphérique Wi-Fi dans la tablette.
<b>Cellular Device</b>	Affiche le périphérique mobile dans la tablette.
<b>Bluetooth Device</b>	Affiche le périphérique Bluetooth dans la tablette.

**Tableau 3. Informations sur la batterie**

<b>Option</b>	<b>Fonction</b>
<b>AC Adapter</b>	Affiche des informations sur l'adaptateur secteur.
<b>Battery Status</b>	Affiche l'état actuel de la batterie.
<b>Battery Charge State</b>	Affiche si la batterie est en cours de chargement ou de déchargement.
<b>Battery Health</b>	Affiche l'intégrité de la batterie.

Tableau 4. Séquence d'amorçage

Option	Fonction
<b>Boot Sequence</b>	<p>Affiche l'ordre selon lequel le BIOS va parcourir les périphériques pour rechercher un système d'exploitation à démarrer. Options disponibles :</p> <ul style="list-style-type: none"> <li>• Windows Boot Manager</li> <li>• UEFI</li> </ul>
<b>Boot List Option</b>	<p>Permet de modifier l'ordre d'amorçage.</p> <ul style="list-style-type: none"> <li>• Legacy (Hérité)</li> <li>• UEFI</li> </ul> <p>Vous pouvez également exécuter d'autres options. Options disponibles :</p> <ul style="list-style-type: none"> <li>• Add Boot Option (Ajouter une option d'amorçage) : permet d'ajouter une option d'amorçage.</li> <li>• Delete Boot Option (Supprimer une option d'amorçage) : permet de supprimer une option d'amorçage existante.</li> <li>• View (Afficher) : permet d'afficher une option d'amorçage.</li> </ul>

Tableau 5. Options d'amorçage avancé

Option	Fonction
<b>Enable Legacy Option ROMs</b>	<p>Lorsque le mode d'amorçage est le mode d'amorçage UEFI, l'option Enable Legacy Option ROMs (Activer les ROM en option héritée) permet aux ROM en option héritée d'être chargées. Cette option n'est pas autorisée si Secure Boot (Amorçage sécurisé) est activé.</p>

Tableau 6. Date/Heure

Option	Fonction
<b>System Date</b>	Affiche la date du système.
<b>System Time</b>	Affiche l'heure du système.

Tableau 7. Configuration du système

Option	Fonction
<b>USB Configuration</b>	<p>Permet de configurer le contrôleur USB intégré. Options disponibles :</p> <ul style="list-style-type: none"> <li>• Enable Boot Support (Activer le support d'amorçage)</li> <li>• Enable USB3.0 Controller (Activer le contrôleur USB 3.0)</li> </ul>

Option	Fonction
	<ul style="list-style-type: none"> <li>Enable External USB Port (Activer le port USB externe)</li> </ul> <p>Par défaut : toutes les options sont activées.</p>
<b>USB PowerShare</b>	<p>Permet de configurer le comportement de la fonctionnalité USB PowerShare. Par défaut :</p> <p><b>Not enabled (Non activé)</b></p>
<b>Audio</b>	<p>Permet d'activer ou de désactiver le connecteur audio intégré.</p> <ul style="list-style-type: none"> <li>Enable Audio (Activer l'audio). Par défaut : <b>Enabled (Activé)</b></li> </ul>
<b>Miscellaneous Devices</b>	<p>Permet d'activer ou de désactiver divers périphériques intégrés :</p> <ul style="list-style-type: none"> <li>Enable Microphone (Activer le microphone). Par défaut : <b>Enabled (Activé)</b></li> <li>Enable Camera (Activer la caméra). Par défaut : <b>Enabled (Activé)</b></li> <li>Enable Media Card (Activer le lecteur de carte mémoire). Par défaut : <b>Enabled (Activé)</b></li> <li>Disable Media Card (Désactiver le lecteur de carte mémoire)</li> </ul>

Tableau 8. Vidéo

Option	Fonction
<b>LCD Brightness</b>	<p>Affiche la luminosité du panneau lorsque le capteur de luminosité ambiante est désactivé.</p> <ul style="list-style-type: none"> <li>Brightness on Battery (Luminosité sur batterie)</li> <li>Brightness on AC (Luminosité sur secteur)</li> </ul>

Tableau 9. Sécurité

Option	Description
<b>Admin Password</b>	<p>Permet de définir, modifier ou supprimer le mot de passe de l'administrateur (admin) (appelé parfois mot de passe d'installation). Le mot de passe admin active plusieurs fonctions de sécurité.</p> <p>Par défaut, le lecteur n'a pas de mot de passe.</p> <p>Pour ajouter un nouveau mot de passe :</p> <ul style="list-style-type: none"> <li>Enter the old password (Entrer l'ancien mot de passe)</li> <li>Enter the new password (Entrer le nouveau mot de passe)</li> </ul>

Option	Description
<b>System Password</b>	<ul style="list-style-type: none"> <li>Confirm the new password (Confirmer le nouveau mot de passe)</li> </ul> <p>Cliquez sur <b>OK</b> après la saisie des informations de mot de passe.</p> <p>Permet de définir, modifier ou supprimer le mot de passe de la tablette (appelé auparavant mot de passe principal). Par défaut, le lecteur n'a pas de mot de passe.</p> <p>Pour ajouter un nouveau mot de passe :</p> <ul style="list-style-type: none"> <li>Enter the old password (Entrer l'ancien mot de passe)</li> <li>Enter the new password (Entrer le nouveau mot de passe)</li> <li>Confirm the new password (Confirmer le nouveau mot de passe)</li> </ul> <p>Cliquez sur <b>OK</b> après la saisie des informations de mot de passe.</p>
Internal HDD Password	<p>Permet de définir, modifier ou supprimer le mot de passe du disque dur interne de la tablette.</p> <p> <b>REMARQUE</b> : les changements de mot de passe prennent effet immédiatement.</p> <p>Paramètre par défaut : Not set (Non configuré)</p>
<b>Strong Password</b>	<p>Enable strong password (Activer les mots de passe forts) : option désactivée par défaut.</p>
<b>Password Configuration</b>	<p>Ces zones définissent le nombre minimal et maximal de caractères autorisés pour les mots de passe d'administrateur et système. Les modifications de ces champs ne sont appliquées que lorsqu'elles sont validées en cliquant sur le bouton Apply (Appliquer) ou enregistrées avant de quitter le programme de configuration.</p> <ul style="list-style-type: none"> <li>Admin Password Min (Min. pour mot de passe Admin)</li> <li>Admin Password Max (Max. pour mot de passe Admin)</li> <li>System Password Min (Min. pour mot de passe système)</li> <li>System Password Max (Max. pour mot de passe système)</li> </ul>
<b>Password Bypass</b>	<p>Permet d'ignorer les invites de mot de passe système (démarrage) et de mot de passe de disque dur interne lors du redémarrage du système.</p> <ul style="list-style-type: none"> <li>Disabled (Désactivé)</li> <li><b>Reboot Bypass (Ignorer au redémarrage)</b>. Par défaut : Enabled (Activé)</li> </ul>
<b>Password Change</b>	<p>Permet de déterminer si les modifications des mots de passe système et du disque dur sont autorisées lorsqu'un mot de passe d'administrateur est défini.</p> <ul style="list-style-type: none"> <li>Par défaut : Allow Non-Admin Password Changes (Autoriser les changements de mot de passe non admin)</li> </ul>
<b>Non-Admin Setup Changes</b>	<p>Permet de déterminer si des changements à la configuration sont autorisés ou non lorsqu'un mot de passe administrateur est défini.</p>

Option	Description
	<ul style="list-style-type: none"> <li>Par défaut : Allow Wireless Switch Changes (Autoriser les changements de commutateur sans fil)</li> </ul>
<b>TPM Security</b>	<p>Permet d'activer et de rendre visible ou non pour le système d'exploitation le module TPM (Trusted Platform Module).</p> <p>Par défaut : TPM Security (Sécurité TPM)</p> <ul style="list-style-type: none"> <li>TPM ACPI Support (Prise en charge de TPM ACPI)</li> <li>Deactivate (Désactiver)</li> <li>Activate (Activer)</li> </ul> <p> <b>REMARQUE</b> : les options d'activation, de désactivation et d'effacement ne sont pas affectées si vous chargez les valeurs par défaut du programme de configuration. Les modifications de cette option sont appliquées immédiatement.</p>
<b>PTT Security</b>	<p>Permet d'activer ou de désactiver la prise en charge de PTT.</p> <ul style="list-style-type: none"> <li>Par défaut : PTT Security (Sécurité de PTT)</li> <li>Par défaut : Revoke Trust (Révoquer la confiance)</li> </ul>
<b>Computrace (R)</b>	<p>Permet d'activer/désactiver ou de désactiver de manière permanente l'interface du module BIOS du <i>Computrace Service (Service Computrace)</i> en option d'<i>Absolute Software</i>.</p> <ul style="list-style-type: none"> <li>Par défaut : Deactivate (Désactiver)</li> <li>Disable (Désactiver de manière permanente)</li> <li>Activate (Activer)</li> </ul>
<b>CPU XD Support</b>	<p>Permet d'activer ou de désactiver le mode Execute Disable (Exécuter la désactivation) du processeur.</p> <ul style="list-style-type: none"> <li><b>Enable CPU XD Support (Activer la prise en charge XD de l'UC)</b>. Par défaut : Enable (Activer)</li> </ul>
<b>Admin Setup Lockout</b>	<p>Permet d'activer ou de désactiver l'option d'entrée dans le programme de configuration lorsqu'un mot de passe admin est défini.</p> <ul style="list-style-type: none"> <li>Par défaut : Enable Admin Setup Lockout (Activer le verrouillage de la configuration admin)</li> </ul>

Tableau 10. Amorçage sécurisé

Option	Fonction
<b>Secure Boot</b>	Permet d'activer ou de désactiver l'option Secure Boot (Amorçage sécurisé). Par défaut : <b>Disabled (Désactivé)</b>
<b>Expert Key Management</b>	Permet de manipuler les bases de données des clés de sécurité uniquement si le système est en Custom Mode (Mode personnalisé). L'option <b>Enable Custom Mode (Activer le mode</b>



Option	Fonction
	<p><b>personnalisé</b>) est désactivée par défaut. Options disponibles :</p> <ul style="list-style-type: none"> <li>• PK</li> <li>• KEK</li> <li>• db</li> <li>• dbx</li> </ul> <p>Si vous activez le <b>Custom Mode (Mode personnalisé)</b>, les options applicables à <b>PK, KEK, db et dbx</b> apparaissent. Options disponibles :</p> <ul style="list-style-type: none"> <li>• <b>Save to File (Enregistrer sous un fichier)</b> : enregistre la clé dans un fichier utilisateur sélectionné.</li> <li>• <b>Replace from File (Remplacer à partir d'un fichier)</b> : remplace la clé actuelle par une clé obtenue à partir d'un fichier utilisateur sélectionné.</li> <li>• <b>Append from File (Ajouter à partir d'un fichier)</b> : ajoute une clé à la base de données actuelle à partir d'un fichier utilisateur sélectionné.</li> <li>• <b>Delete (Supprimer)</b> : supprime la clé sélectionnée.</li> <li>• <b>Reset All Keys (Réinitialiser toutes les clés)</b> : réinitialise les clés selon les paramètres par défaut.</li> <li>• <b>Delete All Keys (Supprimer toutes les clés)</b> : supprime toutes les clés.</li> </ul> <p> <b>REMARQUE</b> : si vous désactivez le Custom Mode (Mode personnalisé), toutes les modifications effectuées seront effacées et les clés seront restaurées selon les paramètres par défaut.</p>

Tableau 11. Performances

Option	Description
<b>Multi Core Support</b>	Indique si le processeur aura un ou tous les cœurs activés. Certaines applications seront plus performantes avec des cœurs supplémentaires. <ul style="list-style-type: none"> <li>• Par défaut : All (Tous)</li> <li>• 1</li> <li>• 2</li> </ul>
<b>Intel SpeedStep</b>	Permet d'activer ou de désactiver le mode Intel SpeedStep du processeur. <ul style="list-style-type: none"> <li>• Par défaut : Enable Intel SpeedStep (Activer Intel SpeedStep)</li> </ul>
<b>C-States Control</b>	Permet d'activer ou de désactiver les états de veille supplémentaires du processeur. <ul style="list-style-type: none"> <li>• Par défaut : C States (États C)</li> </ul>

Option	Description
<b>Intel TurboBoost</b>	Permet d'activer ou de désactiver le mode Intel TurboBoost du processeur. <ul style="list-style-type: none"> <li>Par défaut : Enable Intel TurboBoost (Activer Intel TurboBoost). Permet d'augmenter les performances du processeur ou du processeur graphique par le pilote Intel TurboBoost.</li> </ul>
<b>HyperThread control</b>	Permet d'activer ou de désactiver le mode HyperThreading du processeur. Par défaut : <b>Enabled (Activé)</b>

**Tableau 12. Gestion de l'alimentation**

Option	Description
<b>AC Behavior</b>	Permet à la tablette de se mettre sous tension automatiquement lorsque l'adaptateur secteur est branché. L'option est désactivée. <ul style="list-style-type: none"> <li>Wake on AC (Éveil sur CA)</li> </ul>
<b>Auto On Time</b>	Permet de configurer l'heure à laquelle le système doit s'allumer automatiquement. Options disponibles : <ul style="list-style-type: none"> <li>Par défaut : <b>Disabled (Désactivé)</b></li> <li>Every Day (Tous les jours)</li> <li>Weekdays (Jours de semaine)</li> <li>Select Days (Sélectionner des jours)</li> </ul>
<b>Advanced Battery Charge Configuration</b>	Place les batteries en mode de charge de la batterie avancé pour optimiser leur état de fonctionnement. <ul style="list-style-type: none"> <li>Monday (Lundi)</li> <li>Tuesday (Mardi)</li> <li>Wednesday (Mercredi)</li> <li>Thursday (Jeudi)</li> <li>Friday (Vendredi)</li> <li>Saturday (Samedi)</li> <li>Sunday (Dimanche)</li> </ul>
<b>Primary Battery Charge Configuration</b>	<ul style="list-style-type: none"> <li>Adaptative (Évolutif)</li> <li>Standard</li> <li>ExpressCharge</li> <li>Primary AC Use (Utilisation du secteur en priorité)</li> <li>Custom (Personnalisé)</li> </ul> <p> <b>REMARQUE</b> : certains paramètres de la batterie peuvent ne pas être disponibles pour tous les types de batterie. Pour activer cette option, vous devez désactiver le mode Advanced Battery Charge Configuration (Configuration avancée de la charge de la batterie).</p>

**Tableau 13. Comportement du POST**

Option	Description
<b>Adapter Warnings</b>	Permet d'activer les messages d'avertissement de l'adaptateur lorsque certains adaptateurs secteur sont utilisés. L'option est activée par défaut.

Option	Description
	<ul style="list-style-type: none"> <li>• Enable Adapter Warnings (Activer les avertissements de l'adaptateur)</li> </ul>
<b>Fastboot</b>	<p>Permet d'accélérer l'amorçage en ignorant des étapes de compatibilité. Options disponibles :</p> <ul style="list-style-type: none"> <li>• Minimal (Minimale)</li> <li>• Thorough (Complète)</li> <li>• Auto : option activée par défaut</li> </ul> <p> <b>REMARQUE</b> : L'activation de Fastboot (Amorçage accéléré) empêche l'accès au BIOS par la touche F2 d'un clavier USB ou d'un clavier mobile/fin. Vous pourrez toujours accéder à la configuration du BIOS en appuyant sur le bouton <b>Augmenter le volume</b> après que l'écran du logo Dell s'affiche.</p>
<b>Extended BIOS POST Time</b>	<p>Permet de créer un délai supplémentaire avant le démarrage. Options disponibles :</p> <ul style="list-style-type: none"> <li>• 0 seconds (0 seconde) : option activée par défaut</li> <li>• 5 seconds (5 secondes)</li> <li>• 10 seconds (10 secondes)</li> </ul>

Tableau 14. Prise en charge de la virtualisation

Option	Description
<b>Virtualization</b>	<p>Indique si un moniteur de machine virtuelle (VMM, Virtual Machine Monitor) peut utiliser les capacités matérielles supplémentaires offertes par la technologie de virtualisation Intel.</p> <ul style="list-style-type: none"> <li>• Par défaut : <b>Enable Intel Virtualization Technology (Activer la technologie Intel Virtualization)</b></li> </ul>
<b>VT for Direct I/O</b>	<p>Indique si un moniteur de machine virtuelle (VMM, Virtual Machine Monitor) peut utiliser les capacités matérielles supplémentaires offertes par la technologie de virtualisation Intel pour les E/S dirigées.</p> <ul style="list-style-type: none"> <li>• Par défaut : <b>Enable VT for Direct I/O (Activer la technologie de virtualisation Intel pour les E/S dirigées)</b></li> </ul>
<b>Trusted Execution</b>	<p>Indique si un moniteur de machine virtuelle mesuré (MVMM, Measured Virtual Machine Monitor) peut utiliser ou non les capacités matérielles supplémentaires fournies par la technologie Intel Trusted Execution Technology. Par défaut : <b>Disabled (Désactivé)</b></p>

Tableau 15. Sans fil

Option	Description
<b>Wireless Device Enable</b>	<p>Permet d'activer ou de désactiver les périphériques sans fil.</p> <ul style="list-style-type: none"> <li>• WWAN (Réseau étendu sans fil) : option activée par défaut</li> <li>• WLAN/WiGig</li> </ul>

Tableau 16. Maintenance



Option	Description
Service Tag	Affiche le numéro de série de la tablette.
Asset Tag	Permet de créer un numéro d'inventaire système si aucun numéro d'inventaire n'a été défini. Cette option n'est pas définie par défaut.

Tableau 17. Journaux système

Option	Description
BIOS events	Affiche le journal des événements du système et permet de l'effacer. <ul style="list-style-type: none"><li>• Clear Log (Effacer le journal)</li></ul>
Thermal Events	Permet d'afficher et d'effacer le journal des événements thermiques de la configuration du système. <ul style="list-style-type: none"><li>• Clear Log (Effacer le journal)</li></ul>
Power events	Affiche le journal des événements de consommation électrique et permet de l'effacer. <ul style="list-style-type: none"><li>• Clear Log (Effacer le journal)</li></ul>

## Mise à jour du BIOS

Il est recommandé de mettre à jour le BIOS (configuration du système) lors du remplacement de la carte système ou lorsqu'une mise à jour est disponible. Pour les ordinateurs portables, vérifiez que la batterie est complètement chargée et que l'ordinateur est connecté à la prise secteur.

1. Redémarrez la tablette.
2. Rendez-vous sur [dell.com/support](https://dell.com/support).
3. Entrez le **Service Tag** (Numéro de service) ou le **Express Service Code** (Code de service express), puis cliquez sur **Submit** (Envoyer).
  -  **REMARQUE** : Pour localiser votre numéro de service, cliquez sur **Where is my Service Tag?** (Où se trouve mon numéro de service ?).
  -  **REMARQUE** : Si vous ne disposez pas de ce numéro, cliquez sur **Identifier mon produit**. Suivez les instructions à l'écran.
4. Si vous ne parvenez pas à localiser ou à trouver le numéro de série, vous pouvez sélectionner votre produit dans la liste de produits sous le **Support général**.
5. Choisissez la **catégorie de produit** dans la liste.
6. Sélectionnez le modèle de votre produit et la page **Assistance sur les produits** de votre produit apparaît.
7. Cliquez sur **Obtenez des pilotes** et cliquez sur **Afficher tous les pilotes**.  
La page Pilotes et téléchargements s'affiche.
8. Dans l'écran Drivers and Downloads (Pilotes et téléchargements), sous la liste déroulante **Operating System** (Système d'exploitation), sélectionnez **BIOS**.
9. Identifiez le dernier fichier BIOS et cliquez sur **Download File** (Télécharger le fichier).

Vous pouvez également analyser les pilotes qui ont besoin d'une mise à jour. Pour ce faire, pour votre produit, cliquez sur **Recherche de mises à jour pour ce système** et suivez les instructions à l'écran.

10. Sélectionnez le mode de téléchargement privilégié dans **Please select your download method below window** (Sélectionner le mode de téléchargement dans la fenêtre ci-dessous) et cliquez sur **Download Now** (Télécharger maintenant).

La fenêtre **File Download** (Téléchargement de fichier) s'affiche.

11. Cliquez sur **Enregistrer** pour enregistrer le fichier sur la tablette.
12. Cliquez sur **Exécuter** pour installer les paramètres BIOS actualisés sur la tablette. Suivez les instructions qui s'affichent.

## Spécifications

 **REMARQUE** : Les offres proposées peuvent varier selon les pays. Les caractéristiques qui suivent se limitent à celles que la législation impose de fournir avec l'ordinateur. Pour plus d'informations concernant la configuration de votre ordinateur, cliquez sur **Aide et support** dans votre système d'exploitation Windows, puis sélectionnez l'option qui permet d'afficher les informations relatives à votre ordinateur.

<b>Informations sur le système</b>	
Chipset	Intel Core M-5Y70/5Y71 et 5Y10/5Y10c
Largeur de bus DRAM	128 bits (64 bits x 2 canaux)
Flash EPROM	Quatre SPI 128 Mbits
<b>Processeur</b>	
Type	Intel Core M-5Y70/5Y71 et 5Y10/5Y10c
Fréquence du bus externe	SOC aucun chipset à bus externe connecté
<b>Mémoire</b>	
Capacité mémoire	4 Go
Type de mémoire	<ul style="list-style-type: none"> <li>• 4 Go de mémoire DDR3L-RS</li> <li>• 4 et 8 Go de mémoire LPDDR3</li> </ul>
Fréquence de la mémoire	1600 MHz
Mémoire minimale	4 Go
Mémoire maximale	8 Go
<b>Audio</b>	
Type	Diffusion latérale
Conversion stéréo	24 bits
Haut-parleurs	Haut-parleur, AAC, 25 x 9 x 3 mm, 1 W
<b>Vidéo</b>	
Type de vidéo	Intégré
Bus de données	Intégré
Contrôleur vidéo	iGPU Intel HD Graphics 5300

---

**Communications**

---

Carte réseau	<ul style="list-style-type: none"><li>• WLAN</li><li>• LTE, HSPA+ (en option)</li></ul>
Sans fil	Bluetooth, NFC (en option)

---

**Ports et connecteurs**

---

Audio	Une prise jack de 3,5 mm
Vidéo	Un connecteur micro-HDMI
USB	Un connecteur USB 3.0
Lecteur de carte mémoire	Un lecteur de carte microSD
Port de station d'accueil	Un connecteur de station d'accueil à 40 broches Dell
Port SIM (Subscriber Identity Module)	Un logement de carte micro-SIM

---

**Écran**

---

Type	LCD TFT avec interface eDP, Full HD (1920 x 1080)
Taille	Full HD (FHD) de 10,8 pouces
Dimensions :	
Hauteur	250,20 mm (9,85 pouces)
Largeur	149,25 mm (5,90 pouces)
Diagonale	274,32 mm (10,08 pouces)
Zone active (X/Y)	239,04 mm/134,46 mm
Résolution maximale	1920 x 1080 pixels
Luminosité maximale	400 nits
Fréquence de rafraîchissement	60 Hz
Angles minimaux de visualisation :	
Horizontal	80/80
Vertical	80/80
Pas de pixel	0,1245 mm x 0,1245 mm

---

**Caméra avant**

---

Type	OV 2722 (2 MP)
Résolution	1920 x 1080 pixels

---

**Caméra arrière**

---

Type	IMX 175 (8 MP)
Résolution	3264 x 2448 pixels

<b>Hors fonctionnement</b>	
Hors fonctionnement	SSD NGFF de 64 Go/128 Go/256 Go
<b>Batterie</b>	
Type	Lithium-ion 2 cellules (36 Wh)
Dimensions	
Longueur	240,85 mm (9,48 pouces)
Hauteur	7,17 mm (0,28 pouce)
Largeur	70,60 mm (2,78 pouces)
Poids	240,00 g (0,53 livre)
Tension	7,4 VCC (nominale) et 8,7 VCC (maximale)
Plage de températures	
En fonctionnement	De 0 °C à 50 °C (de 32 °F à 158 °F)
Hors fonctionnement	De -20 °C à 65 °C (de 4 °F à 149 °F)
Pile bouton	Lithium-ion 3 V CR2025
<b>Adaptateur secteur</b>	
Type	
Tension d'entrée	De 100 VCA à 240 VCA
Courant d'entrée (maximal)	0,60 A
Fréquence d'entrée	De 50 Hz à 60 Hz
Puissance de sortie	23,4 W
Courant de sortie (30 W)	1,2 A/2,0 A
Tension de sortie nominale	19,5 VCC
Plage de températures :	
En fonctionnement	De 0 °C à 40 °C (de 32 °F à 104 °F)
Hors fonctionnement	De -40 °C à 70 °C (de -40 °F à 158 °F)
<b>Spécifications physiques</b>	
Hauteur	279,74 mm (11,01 pouces)
Largeur	176,76 mm (0,50 pouce)
Poids (minimal)	889 g (1,96 livre)
<b>Spécifications environnementales</b>	
Température :	
En fonctionnement	De 0 °C à 40 °C

---

**Spécifications environnementales**

---

Hors fonctionnement	De -40 °C à 65 °C
Humidité relative (maximale) :	
En fonctionnement	De 10 % à 90 % (sans condensation)
Hors fonctionnement	De 5 % à 95 % (sans condensation)
Altitude (maximale) :	
En fonctionnement	De -16 m à 3048 m (de -50 pieds à 10 000 pieds)
Hors fonctionnement	De -15,2 m à 10 668 m (de -50 pieds à 35 000 pieds)
Niveau de contaminants atmosphériques	G1 selon la norme ISA-71.04-1985

## Contacteur Dell

 **REMARQUE** : Si vous ne disposez pas d'une connexion Internet, les informations de contact figurent sur la facture d'achat, le bordereau de colisage, la facture le catalogue des produits Dell.

Dell propose diverses options d'assistance et de maintenance en ligne et téléphonique. Ces options varient en fonction du pays et du produit et certains services peuvent ne pas être disponibles dans votre région Pour contacter le service commercial, technique ou client de Dell :

1. Rendez-vous sur **dell.com/support**.
2. Sélectionnez la catégorie d'assistance.
3. Recherchez votre pays ou région dans le menu déroulant **Choisissez un pays ou une région** situé au bas de la page.
4. Sélectionnez le lien de service ou d'assistance approprié.